



sekey
YOUR FINGER. YOUR KEY.



ekey čitalniki prstnih odtisov

Rešitve za vrata v industriji in obrtništvu



Vodilni v Evropi pri rešitvah dostopa s prstnim odtisom

Več kot milijon zadovoljnih uporabnikov je najboljša referenca za naše izdelke! Tako zasebni uporabniki kot tudi vodilna podjetja in organizacije, npr. gasilci ali reševalne službe, že vrsto let zaupajo čitalniku prstnih odtisov ekey.

Podjetje ekey je bilo ustanovljeno leta 2002 in je danes vodilno v Evropi pri rešitvah dostopa s prstnim odtisom. Z rešitvami ekey so za dostop upravičeni ljudje! Ključke, kartice, kode itn. je mogoče izgubiti ali jih lahko kdo ukrade. »Prst imate vedno pri sebi!« ekey z rešitvami dostopa za vrata, vhode, alarmne naprave ali zajem časa ponuja širok izbor izdelkov.

Mednarodno dejavno podjetje na petih lokacijah v Avstriji, Nemčiji, Liechtensteinu/Švici, Italiji in Sloveniji trenutno zaposluje preko 90 ljudi in svoje izdelke izvaža v več kot 70 držav. Delež izvoza znaša 73%. Poleg Avstrije, Nemčije, Švice, Slovenije in Italije sta glavni prodajni tržišči tudi Španija in ZDA.

KAKOVOST

Preden sme izdelek ekey na tržišče, mora prestati strog preizkus vzdržljivosti. Ta je sestavljen iz intenzivnih simulacij razžarjene vročine, ledenega mraza in visoke vlažnosti zraka, ki so jim nešteto krat izpostavljeni vsak čitalnik prstnih odtisov in njegovi sestavni deli, preden pridejo v roke kupca.

Naš recept za kakovost vsebuje najvišje zahteve glede funkcionalnosti, zanesljivosti in varnosti, ki se izboljšujejo z intenzivnimi preizkusi.

Izdelki preizkušene kakovosti podjetja ekey – zanesite se nanje!

CERTIFICIRANA KAKOVOST MADE IN AUSTRIA:

- obsežna kontrola proizvodnje, izdelave in delovanja (ničelna toleranca)
- preverjena odpornost na vplive okolice in temperaturo
- preverjena odpornost na vibracije in udarce
- preverjeno na vdor vode in mehanskih delcev
- sistem vodenja kakovosti v skladu s standardom EN ISO 9001:2015
- skladnost z oznako CE

Dobri razlogi za čitalnik prstnih odtisov ekey

Edinstveno udobje z najvišjo stopnjo varnosti

Več kot milijon zadovoljnih uporabnikov v več kot 70 državah po vsem svetu so jamstvo za hitro širitev izdelkov ekey pri končnih uporabnikih in podjetjih. Številne prednosti čitalnika prstnih odtisov so prepričljive.



EDINSTVENO UDOBJE

Ne morete se zakleniti ven, saj imate prst vedno pri sebi!



NAJVIŠJA VARNOST

- Nič več izgubljenih ali ukradenih ključev!
- Najvišja stopnja varnosti pred ponarejanjem zaradi zaznavanja živih bitij s tehnologijo radiofrekvenčnih tipal!
- Pravic do dostopa ni možno prenesti (npr. kartice ali ključev)!
- 1.000-krat varnejši od štirimestne kode!



UPORABNIKU PRIJAZEN

Preprosta namestitve in upravljanje!



INTELEKENTNA PROGRAMSKA OPREMA

Programska oprema ekey se uči z vsako uporabo, prepoznava rast otroških prstov in spremenjene navade uporabnikov, pa tudi manjše poškodbe.



5-LETNA GARANCIJA KVALITETE

na vse izdelke ekey!



Vsebina

Pregled

04

ekey čitalnik prstnih odtisov arte 06

ekey krmilnik integra plus , integriran v kabelski prehod	06 - 09
ekey krmilnik integra plus	10 - 15
ekey krmilnik micro plus	16 - 22

ekey čitalnik prstnih odtisov integra 24

ekey krmilnik integra , integriran v kabelski prehod	24 - 27
ekey krmilnik integra	28 - 33
ekey krmilnik micro	34 - 40
Zunanji ekey krmilnik	42 - 47
Zunanji ekey krmilnik s stenskim ekey čitalnikom prstnih odtisov integra	48 - 54

Tipkovnica ekey keypad integra 56

ekey krmilnik integra , integriran v kabelski prehod	56 - 60
ekey krmilnik integra	62 - 67
ekey krmilnik micro	68 - 74
Zunanji ekey krmilnik	76 - 81
Zunanji ekey krmilnik s stensko tipkovnico ekey keypad integra	82 - 87

ekey koncepti upravljanja 89

Namigi in napotki 90

Skice 92



ekey MEDIJSKO SREDIŠČE

Vse informacije o naših izdelkih najdete na naši spletni strani www.ekey.net/sl_SI/pro-medijsko_središče

ekey home

Rešitve posamezne točke dostopa

S samo enim čitalnikom prstnih odtisov* krmiljenje do 3 funkcij.

- shranjevanje do 99 prstov
- krmiljenje od 1 do 3 funkcij (npr. vrata, dvoriščna vrata in alarmna naprava)
- preprosto upravljanje in centralizirano upravljanje uporabnikov neposredno prek krmilnika
- ali prek aplikacije ekey home app (ekey čitalnik prstnih odtisov integra, ekey čitalnik prstnih odtisov arte)
- opcijsko: mogoč je dostop s transponderjem (RFID) -> dodatno shranjevanje do 99 transponderjev

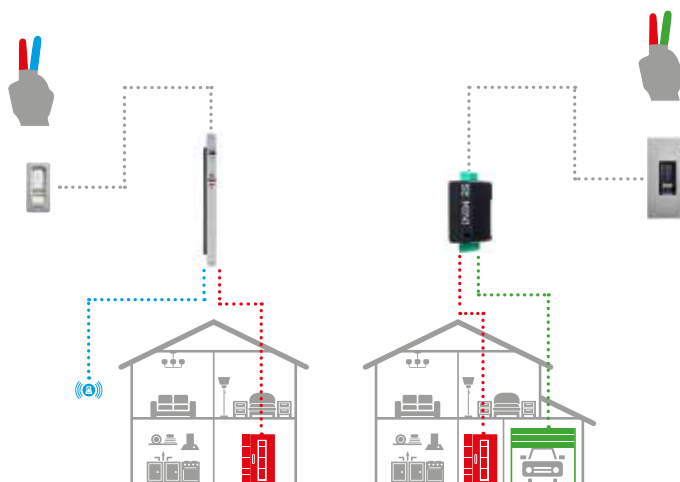

ekey multi

Rešitve z več točkami dostopa

En krmilnik upravlja 4 čitalnike prstnih odtisov*.

- shranjevanje do 99 prstov
- podprti največ 4 čitalniki prstnih odtisov
- vsak čitalnik prstnih odtisov ima lahko do 4 funkcije krmiljenja (npr. vrata, dvoriščna vrata in alarmna naprava)
- posamično programiranje časovnih oken
- beleženje dostopov prek vsakega čitalnika prstnih odtisov
- preprosto upravljanje in centralizirano upravljanje uporabnikov neposredno prek krmilnika
- dodelitev pravic posameznim osebam (lokalno in časovno)
- program za dopust ali program neprekinjenega dostopa
- opcijsko: mogoč je dostop s transponderjem (RFID) -> dodatno shranjevanje do 99 transponderjev

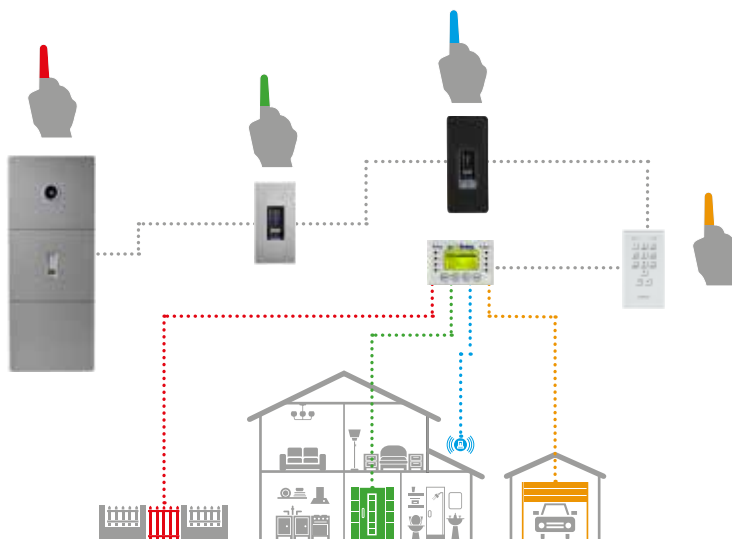

ekey net

Omrežne rešitve za dostop

Omrežna rešitev za dostop za podjetja, organizacije in prefinjene individualne hiše.

- shranjevanje do 2000 prstov na čitalnik prstnih odtisov*
- podprtih največ 80 čitalnikov prstnih odtisov
- krmiljenje največ 4 funkcij na čitalnik prstnih odtisov
- programiranje časovnega okna
- beleženje dostopov prek vsakega čitalnika prstnih odtisov
- upravljanje na vseh lokacijah
- centralizirano upravljanje prek osebnega računalnika
- funkcija koledarja
- vmesniki do zunanje povezave
- opcijsko: mogoč je dostop s transponderjem (RFID) -> dodatno shranjevanje do 2.000 transponderjev

Omrežne rešitve za dostop najdete v katalogu „ekey net“!

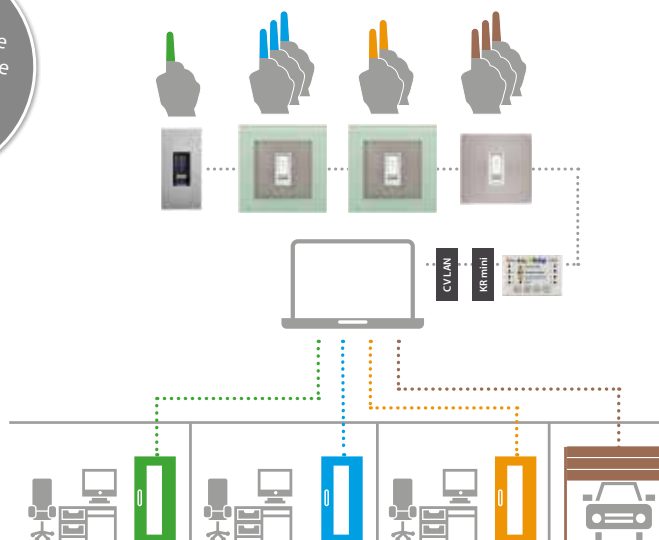

*druga možnost: tipkovnica (keypad) -> shranjevanje do 99 ali 2000 kod





ekey čitalnik prstnih odtisov arte

z ekey krmilnikom **integra plus**, integriranim v kabelski prehod

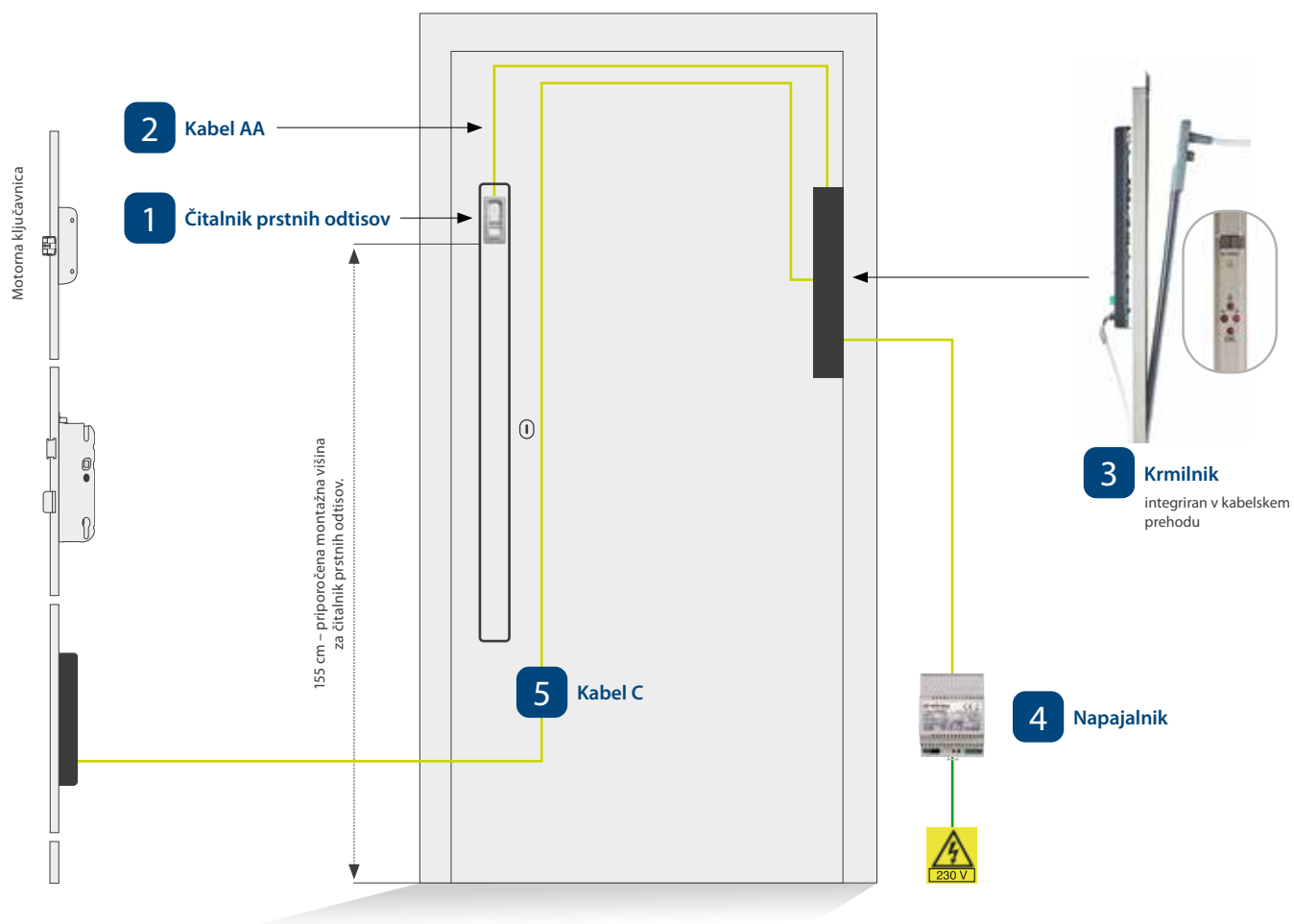

1

Čitalnik prstnih odtisov



Št. art.	Opis
101592	ekey ČO AR NJ V VR, nerjavno jeklo, navpično krtačena vijaka različica
101627	ekey ČO AR NJ V LR, nerjavno jeklo, navpično krtačena lepilna različica
	<ul style="list-style-type: none"> FAR: 1:10.000.000/FRR: 1:100 mere Š x V x G: 25,1 x 52,1 x 12,1mm poraba moči: pribl. 1 W napajalna napetost: 5 V stopnja zaščite: IP54
	<ul style="list-style-type: none"> priporočena višina montaže: 155 cm shranjevanje 99 prstnih odtisov, zaščita pred manipuliranjem, po izpadu električne energije podatki ostanejo shranjeni temperaturno območje: od -25 °C do 70 °C

2

Kabel AA

Kabel AA povezuje čitalnik prstnih odtisov in krmilnik



Št. art.	Opis	
101601	ekey kabel AA, 0,5 m, 5 x 0,14, SH/CP	5-žilni, dolžina 0,5 m
101597	ekey kabel AA, 1,5 m, 5 x 0,14, SH/CP	5-žilni, dolžina 1,5 m
101594	ekey kabel AA, 2,0 m, 5 x 0,14, SH/CP	5-žilni, dolžina 2,0 m
101595	ekey kabel AA, 2,5 m, 5 x 0,14, SH/CP	5-žilni, dolžina 2,5 m
101563	ekey kabel AA, 3,0 m, 5 x 0,14, SH/CP	5-žilni, dolžina 3,0 m
101596	ekey kabel AA, 3,5 m, 5 x 0,14, SH/CP	5-žilni, dolžina 3,5 m
101569	ekey kabel AA, 4,0 m, 5 x 0,14, SH/CP	5-žilni, dolžina 4,0 m

Kabel AA ločljiv, povezuje čitalnik prstnih odtisov in krmilnik za preprosto montažo pri ročajih vrat



Št. art.	Opis		Št. art.	Opis
101616	ekey kabel AA, 0,5 m, 4 x 0,25, M5/SH	+	101628	ekey kabel AA, 2,0 m, 4 x 0,25, M5/CP
101666	ekey kabel AA, 0,8 m, 4 x 0,25, M5/SH		101617	ekey kabel AA, 2,5 m, 4 x 0,25, M5/CP
101659	ekey kabel AA, 2,0 m, 4x 0,25, M5/SH		101624	ekey kabel AA, 3,0 m, 4 x 0,25, M5/CP
			101625	ekey kabel AA, 3,5 m, 4 x 0,25, M5/CP

! Maksimalne dolžine kabla 5 metrov ne smete prekoračiti. Za en kompletan kabel AA potrebujete po en kabel iz obeh reš. Premer plašča je 3,1 mm, premer vtiča M5 je 6,5 mm.



3

Krmilnik s kabelskim prehodom



Št. art.	Opis	
101480	ekey home KR IN plus 1 KPK, 1 rele, s kabelskim prehodom	
101481	ekey home KR IN plus 2 KPK, 2 releja, s kabelskim prehodom	
	<ul style="list-style-type: none"> • mere ohišja Š x V x G: 24 x 511 x 60 mm • poraba moči: pribl. 1 W • napajalna napetost: 8–24 VDC • temperaturno območje: od -20 °C do 70 °C • stopnja zaščite: IP20 • vod: Li9Y11Y, 8x0,34 mm² • dolžina kabla na strani okvira: 2,5 m • dolžina kabla na strani krila vrat: 0,8 m • rele: 1 ali 2 releja 	<ul style="list-style-type: none"> • maks. napetost releja, tok releja: 42 V/2 A • prikaz/zaslon: dvomestni sedemvrstični prikaz • upravljanje: 4 tipke • zajem uporabnika, brisanje posamičnih uporabnikov, nastavitve časa vklopa releja (0–99 s), spreminjanje kode, ponastavitev, možen vklop dveh relejev hkrati itn • odpiranje vrat do pribl. 180° • digitalni vhod za gumb za izhod ali domofon

Dodatek



Št. art.	Opis
100890	ekey komplet za vgradnjo KaP lesen
	• Montažni pripomočki za vgradnjo v lesena vrata
101849	ekey kabel PK, nadomestni kabel za okvirno stran, 10 m, 8 x 0,34 PK/o

4

Napajalnik



Št. art.	Opis
100205	ekey NA ZPD 230 VAC/12 VDC/2 A, za pritrditev na DIN letev
100891	ekey NA ZPD 230 VAC/24 VDC/2 A, za pritrditev na DIN letev
100204	ekey NA PM 230 VAC/12 VDC/2 A; podometno
101742	ekey NA PM 230 VAC/24 VDC/1,1 A; podometno

! Pomembno: Napajalnik izberite na osnovi lastnosti motorne ključavnice.

Brezprekinitveno napajanje



Št. art.	Opis
101559	ekey UPS ZPD 230 VAC/12 VDC/4 Ah, pritrditev na DIN letev
	<ul style="list-style-type: none"> • mere Š x V x G: UPS: 108 x 94 x 95 mm (6DE) baterija: 157 x 93 x 66,5 mm (9DE) • napajalna napetost: 100–240 VAC • dva dela: UPS (preklopni napajalnik) in baterija • izhodna napetost, izhodni tok: 12 VDC/5 A
	<ul style="list-style-type: none"> • temperaturno območje: od -10°C do 40°C • prikaz delovanja: LED • Prednost: nadometni napajalnik, več ur varnega napajanja sistema. Primerno za uporabo s povezavo z motorno ključavnico!
101593	ekey UPS ZPD 230 VAC/24 VDC/4 Ah, pritrditev na DIN letev
	<ul style="list-style-type: none"> • mere Š x V x G: UPS: 108 x 94 x 95 mm (6DE) baterija: 157 x 93 x 66,5 mm (9DE) • napajalna napetost: 100–240 VAC • trije deli: UPS (preklopni napajalnik) in 2 bateriji • izhodna napetost, izhodni tok: 24 VDC/3 A
	<ul style="list-style-type: none"> • temperaturno območje: od -10°C do 40°C • prikaz delovanja: LED • Prednost: nadometni napajalnik, več ur varnega napajanja sistema. Primerno za uporabo s povezavo z motorno ključavnico!

! Pomembno: Napajalnik izberite na osnovi lastnosti motorne ključavnice.

5

Kabel C



Kabel C povezuje krmilnik z motorno ključavnico

Št. art.	Opis
	ekey kabel C 3-žilni, brez vtikača
100566	ekey kabel C, 1,5 m, 3 x 0,34, odprt/odprt
100535	ekey kabel C, 2,0 m, 3 x 0,34, odprt/odprt
100509	ekey kabel C, 4,0 m, 3 x 0,34, odprt/odprt
100557	ekey kabel C, 4,5 m, 3 x 0,34, odprt/odprt

! Pomembno: Potreben je samo, če motorni ključavnici ni priložen kabel. Ni primeren za vse motorne ključavnice, ker je kabel brez vtikača.



ekey čitalnik prstnih odtisov arte

z ekey krmilnikom integra plus

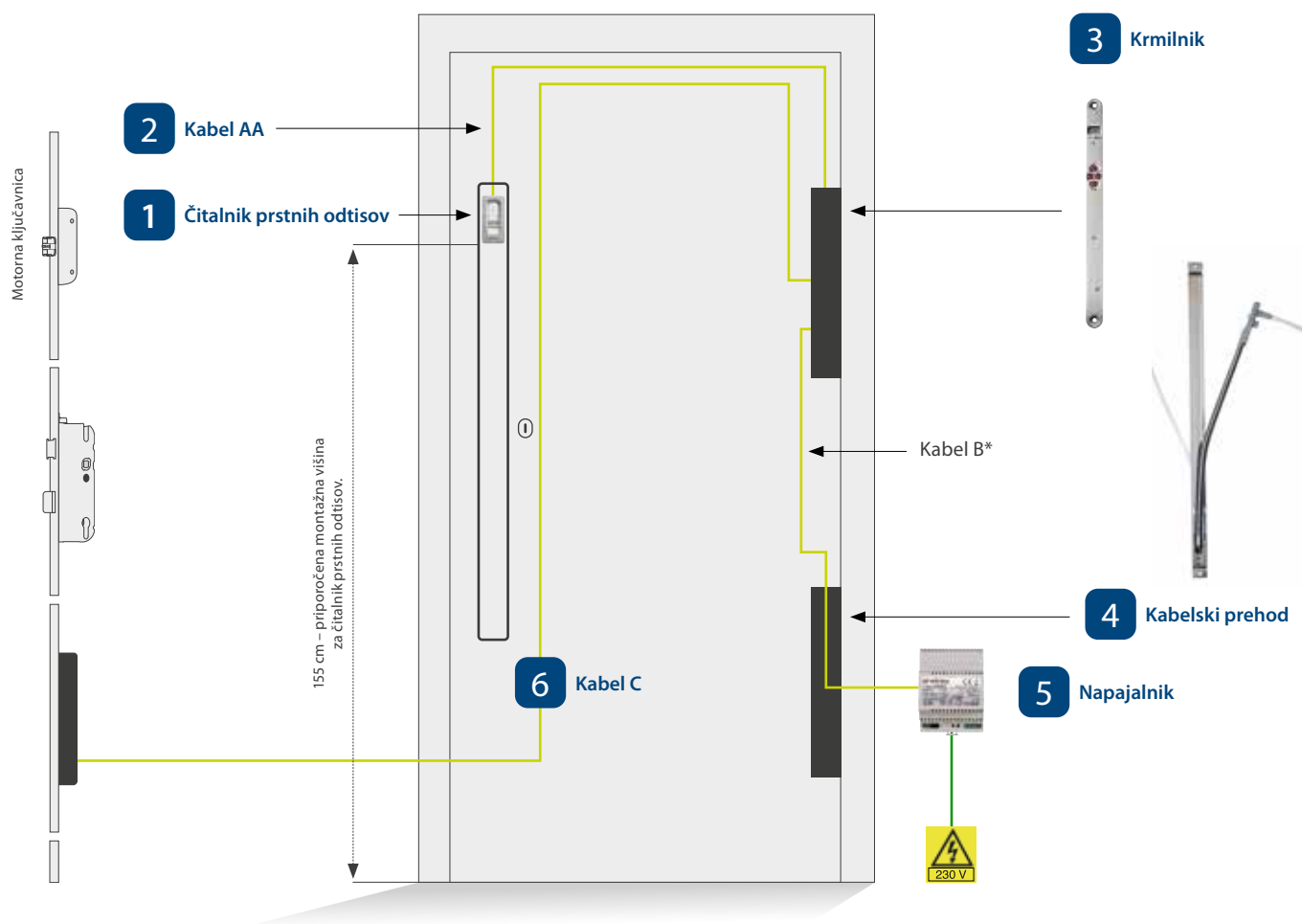

* Samo pri kabelskih prehodih drugih proizvajalcev je treba vedno naročiti še kabel B.

1 Čitalnik prstnih odtisov



Št. art.	Opis
101592	ekey ČO AR NJ V VR, nerjavno jeklo, navpično krtačena vijaka različica
101627	ekey ČO AR NJ V LR, nerjavno jeklo, navpično krtačena lepilna različica

- FAR: 1:10.000.000/FRR: 1:100
- mere Š x V x G: 25,1 x 52,1 x 12,1mm
- poraba moči: pribl. 1 W
- napajalna napetost: 5 V
- stopnja zaščite: IP54
- priporočena višina montaže: 155 cm
- shranjevanje 99 prstnih odtisov, zaščita pred manipuliranjem, po izpadu električne energije podatki ostanejo shranjeni
- temperaturno območje: od -25 °C do 70 °C

2

Kabel AA

Kabel AA povezuje čitalnik prstnih odtisov in krmilnik



Št. art.	Opis	
101601	ekey kabel AA, 0,5 m, 5 x 0,14, SH/CP	5-žilni, dolžina 0,5 m
101597	ekey kabel AA, 1,5 m, 5 x 0,14, SH/CP	5-žilni, dolžina 1,5 m
101594	ekey kabel AA, 2,0 m, 5 x 0,14, SH/CP	5-žilni, dolžina 2,0 m
101595	ekey kabel AA, 2,5 m, 5 x 0,14, SH/CP	5-žilni, dolžina 2,5 m
101563	ekey kabel AA, 3,0 m, 5 x 0,14, SH/CP	5-žilni, dolžina 3,0 m
101596	ekey kabel AA, 3,5 m, 5 x 0,14, SH/CP	5-žilni, dolžina 3,5 m
101569	ekey kabel AA, 4,0 m, 5 x 0,14, SH/CP	5-žilni, dolžina 4,0 m

Kabel AA ločljiv, povezuje čitalnik prstnih odtisov in krmilnik za preprosto montažo pri ročajih vrat



Št. art.	Opis		Št. art.	Opis
101616	ekey kabel AA, 0,5 m, 4 x 0,25, M5/SH	+	101628	ekey kabel AA, 2,0 m, 4 x 0,25, M5/CP
101666	ekey kabel AA, 0,8 m, 4 x 0,25, M5/SH		101617	ekey kabel AA, 2,5 m, 4 x 0,25, M5/CP
101659	ekey kabel AA, 2,0 m, 4 x 0,25, M5/SH		101624	ekey kabel AA, 3,0 m, 4 x 0,25, M5/CP
			101625	ekey kabel AA, 3,5 m, 4 x 0,25, M5/CP

! Maksimalne dolžine kabela 5 metrov ne smete prekoračiti. Za en kompletan kabel AA potrebujete po en kabel iz obeh rež. Premer plašča je 3,1 mm, premer vtiča M5 je 6,5 mm.



3

Krmilnik



Št. art.	Opis	
	ekey home krmilnik integra plus 1 rele, okrogel izrez	ekey home krmilnik integra plus 2 releja, okrogel izrez
101478	ekey home KR IN plus, 1 rele, ok18mm	101479 ekey home KR IN plus, 2 releja, ok18mm
101493	ekey home KR IN plus, 1 rele, ok20mm	101494 ekey home KR IN plus, 2 releja, ok20mm
101497	ekey home KR IN plus, 1 rele, ok24mm	101498 ekey home KR IN plus, 2 releja, ok24mm
	ekey home krmilnik integra plus 1 rele, oglat izrez	ekey home krmilnik integra plus 2 releja, oglat izrez
101491	ekey home KR IN plus, 1 rele, og18mm	101492 ekey home KR IN plus, 2 releja, og18mm
101495	ekey home KR IN plus, 1 rele, og20mm	101496 ekey home KR IN plus, 2 releja, og20mm
101499	ekey home KR IN plus, 1 rele, og24mm	101502 ekey home KR IN plus, 2 releja, og24mm
	<ul style="list-style-type: none"> • mere ohišja Š x V x G: 18(20, 24) x 272 x 28 mm • poraba moči: pribl. 1 W • napajalna napetost: 8–24 VDC • temperaturno območje: od -20 °C do 70 °C • stopnja zaščite: IP20 • rele: 1 ali 2 releja 	<ul style="list-style-type: none"> • maks. napetost releja, tok releja: 42 V/2 A • prikaz/zaslon: dvomestni sedemvrstični prikaz • upravljanje: 4 tipke • zajem uporabnika, brisanje posamičnih uporabnikov, nastavitve časa vklopa releja (0–99 s), spreminjanje kode, ponastavitev, možen vklop dveh relejev hkrati itn. • digitalni vhod za gumb za izhod ali domofon

ok = okrogel izrez | og = oglat izrez

4

Kabelski prehod

8-polni kabelski prehod



Št. art.	Opis	
100880	ekey KPK 48/8; kabelski prehod za krilo	
	<ul style="list-style-type: none"> • dimenzije ohišja V x Š x G: 478 x 24 x 17,5 mm • vgradnja ohišja v krilo vrat 	<ul style="list-style-type: none"> • odpiranje vrat mogoče do pribl. 180° • dolžina kabla na strani okvira: 2,5 m
101750	ekey KPK 48/8; kabelski prehod za krilo	
	<ul style="list-style-type: none"> • dimenzije ohišja V x Š x G: 478 x 24 x 17,5 mm • vgradnja ohišja v krilo vrat 	<ul style="list-style-type: none"> • odpiranje vrat mogoče do pribl. 180° • dolžina kabla na strani okvira: 4 m
101475	ekey KPK 48/8; kabelski prehod za krilo	
	<ul style="list-style-type: none"> • dimenzije ohišja V x Š x G: 478 x 24 x 17,5 mm • vgradnja ohišja v krilo vrat 	<ul style="list-style-type: none"> • odpiranje vrat mogoče do pribl. 180° • dolžina kabla na strani okvira: 10 m
100883	ekey KaP brez ohišja/8; kabelski prehod	
		<ul style="list-style-type: none"> • odpiranje vrat mogoče do pribl. 180° • dolžina kabla na strani okvira: 2,5 m
100885	ekey KPK 30/8; kabelski prehod za krilo	
	<ul style="list-style-type: none"> • dimenzije ohišja V x Š x G: 300 x 24 x 17,5 mm • vgradnja ohišja v krilo vrat 	<ul style="list-style-type: none"> • odpiranje vrat mogoče do pribl. 100° • dolžina kabla na strani okvira: 2,5 m
	<ul style="list-style-type: none"> • vod: Li9Y11Y, 8 x 0,34 mm² • Dolžina kabla na strani krila vrat: 0,8 m, na koncu opremljen z vtikačem CP35/8 za priključitev na krmilnik 	

Oprema - 8-polni kabelski prehod



Št. art.	Opis
100890	ekey komplet za vgradnjo KaP lesen <ul style="list-style-type: none"> • Montažni pripomočki za vgradnjo v lesena vrata
101849	ekey kabel PK, nadomestni kabel za okvirno stran, 10 m, 8 x 0,34 PK/o

6-polni kabelski prehod



Št. art.	Opis
101910	ekey KPK 18/6; kabelski prehod z ohišjem na strani krila vrat <ul style="list-style-type: none"> • dimenzije ohišja V x Š x G: 180 x 20 x 26,5 mm • vgradnja ohišja v krilo vrat • dolžina kabla na strani krila vrat: 1,0 m, na koncu opremljen z vtikačem CP35/8 za priključitev na krmilnik • vod: LiF9Y11Y, 6 x 0,34 mm² • odpiranje vrat mogoče do pribl. 180° • dolžina kabla na strani okvira: 2,0 m
101561	ekey KaP brez ohišja/6; kabelski prehod brez ohišja <ul style="list-style-type: none"> • dolžina kabla na strani krila vrat: 1,0 m, na koncu opremljen z vtikačem CP35/8 za priključitev na krmilnik • vod: LiF9Y11Y, 6 x 0,34 mm² • odpiranje vrat mogoče do pribl. 180° • dolžina kabla na strani okvira: 2,0 m

Oprema - 6-polni kabelski prehod



Št. art.	Opis
101586	ekey montažna plošča KaP brez ohišja ok16, okrogel izrez, za lesena vrata
101587	ekey montažna plošča KaP brez ohišja og16, oglat izrez, za plastična ali aluminijasta vrata <ul style="list-style-type: none"> • dimenzije V x Š x G: 126 x 16 x 3 mm • izbirna montažna plošča za 6-polni kabelski prehod

Adapterski kabel



Št. art.	Opis
101448	ekey komplet kablov KR IN WH_BM, za ekey KR integra, KR integra plus in motorno ključavnico Winkhaus BlueMotion
101604	ekey adapter IN/IN plus MACO KLJ, za ekey KR integra/integra plus in motorno ključavnico Maco

Kabel B



Št. art.	Opis
	ekey kabel B (samo pri kabelskih prehodih drugih proizvajalcev)
100564	ekey kabel B, 1,5 m, 8 x 0,14, CP/odprt
100526	ekey kabel B, 2,0 m, 8 x 0,25, CP/odprt
100686	ekey kabel B, 6,0 m, 8 x 0,25, CP/odprt
100506	ekey kabel B, 8,0 m, 8 x 0,14, CP/odprt
100567	ekey kabel B, 1,5 m + 8,0 m, 8 x 0,14, ločljiv, CP/odprt

5

Napajalnik



Št. art.	Opis
100205	ekey NA ZPD 230 VAC/12 VDC/2 A, za pritrditev na DIN letev
100891	ekey NA ZPD 230 VAC/24 VDC/2 A, za pritrditev na DIN letev
100204	ekey NA PM 230 VAC/12 VDC/2 A; podometno
101742	ekey NA PM 230 VAC/24 VDC/1,1 A; podometno

! Pomembno: Napajalnik izberite na osnovi lastnosti motorne ključavnice.

Brezprekinitveno napajanje

Št. art.	Opis
101559	ekey UPS ZPD 230 VAC/12 VDC/4 Ah, pritrditev na DIN letev
	<ul style="list-style-type: none"> • mere Š x V x G: UPS: 108 x 94 x 95 mm (6DE) baterija: 157 x 93 x 66,5 mm (9DE) • napajalna napetost: 100–240 VAC • dva dela: UPS (preklopni napajalnik) in baterija • izhodna napetost, izhodni tok: 12 VDC/5 A
	<ul style="list-style-type: none"> • temperaturno območje: od -10°C do 40°C • prikaz delovanja: LED • Prednost: nadometni napajalnik, več ur varnega napajanja sistema. Primerno za uporabo s povezavo z motorno ključavnico!
101593	ekey UPS ZPD 230 VAC/24 VDC/4 Ah, pritrditev na DIN letev
	<ul style="list-style-type: none"> • mere Š x V x G: UPS: 108 x 94 x 95 mm (6DE) baterija: 157 x 93 x 66,5 mm (9DE) • napajalna napetost: 100–240 VAC • trije deli: UPS (preklopni napajalnik) in 2 bateriji • izhodna napetost, izhodni tok: 24 VDC/3 A
	<ul style="list-style-type: none"> • temperaturno območje: od -10°C do 40°C • prikaz delovanja: LED • Prednost: nadometni napajalnik, več ur varnega napajanja sistema. Primerno za uporabo s povezavo z motorno ključavnico!

! Pomembno: Napajalnik izberite na osnovi lastnosti motorne ključavnice.

6

Kabel C

Kabel C povezuje krmilnik z motorno ključavnico



Št. art.	Opis
	ekey kabel C 3-žilni, brez vtikača
100566	ekey kabel C, 1,5 m, 3 x 0,34, odprt/odprt
100535	ekey kabel C, 2,0 m, 3 x 0,34, odprt/odprt
100509	ekey kabel C, 4,0 m, 3 x 0,34, odprt/odprt
100557	ekey kabel C, 4,5 m, 3 x 0,34, odprt/odprt

! Pomembno: Potreben je samo, če motorni ključavnici ni priložen kabel. Ni primeren za vse motorne ključavnice, ker je kabel brez vtikača.



ekey čitalnik prstnih odtisov arte

z ekey krmilnikom micro plus

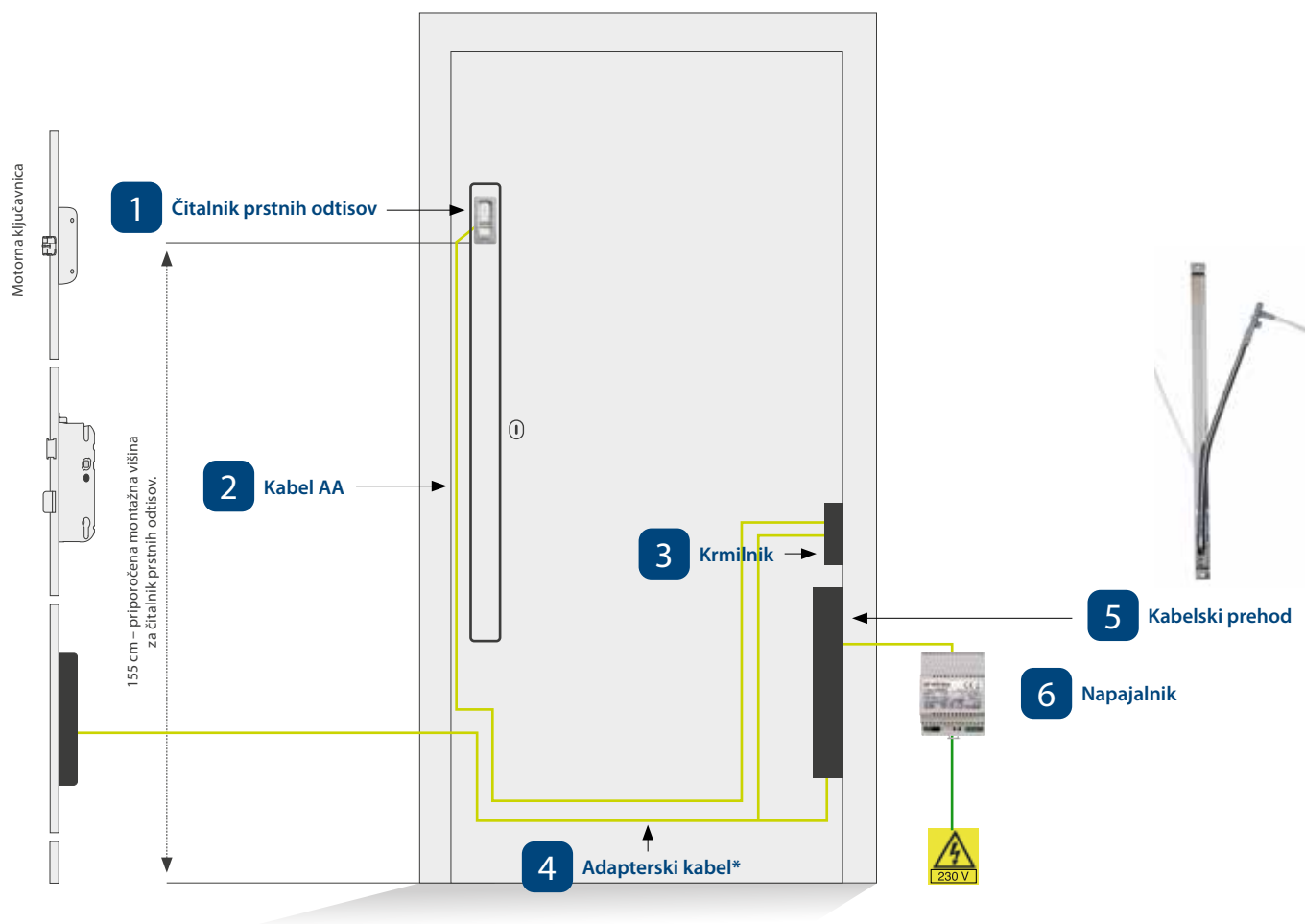

* Pri kabelskih prehodih drugih proizvajalcev ali pri motornih ključavnicah, kjer ni na voljo ekey vmesniškega kabla, je treba dodatno naročiti kabel Bm.

1 Čitalnik prstnih odtisov



Št. art.	Opis
101592	ekey ČO AR NJ V VR, nerjavno jeklo, navpično krtačena vijačna različica
101627	ekey ČO AR NJ V LR, nerjavno jeklo, navpično krtačena lepilna različica

- FAR: 1:10.000.000/FRR: 1:100
- mere Š x V x G: 25,1 x 52,1 x 12,1mm
- poraba moči: pribl. 1 W
- napajalna napetost: 5 V
- stopnja zaščite: IP54
- priporočena višina montaže: 155 cm
- shranjevanje 99 prstnih odtisov, zaščita pred manipuliranjem, po izpadu električne energije podatki ostanejo shranjeni
- temperaturno območje: od -25 °C do 70 °C

2

Kabel AA

Kabel AA povezuje čitalnik prstnih odtisov in krmilnik



Št. art.	Opis	
101601	ekey kabel AA, 0,5 m, 5 x 0,14, SH/CP	5-žilni, dolžina 0,5 m
101597	ekey kabel AA, 1,5 m, 5 x 0,14, SH/CP	5-žilni, dolžina 1,5 m
101594	ekey kabel AA, 2,0 m, 5 x 0,14, SH/CP	5-žilni, dolžina 2,0 m
101595	ekey kabel AA, 2,5 m, 5 x 0,14, SH/CP	5-žilni, dolžina 2,5 m
101563	ekey kabel AA, 3,0 m, 5 x 0,14, SH/CP	5-žilni, dolžina 3,0 m
101596	ekey kabel AA, 3,5 m, 5 x 0,14, SH/CP	5-žilni, dolžina 3,5 m
101569	ekey kabel AA, 4,0 m, 5 x 0,14, SH/CP	5-žilni, dolžina 4,0 m

Kabel AA ločljiv, povezuje čitalnik prstnih odtisov in krmilnik za preprosto montažo pri ročajih vrat



Št. art.	Opis		Št. art.	Opis
101616	ekey kabel AA, 0,5 m, 4 x 0,25, M5/SH	+	101628	ekey kabel AA, 2,0 m, 4 x 0,25, M5/CP
101666	ekey kabel AA, 0,8 m, 4 x 0,25, M5/SH		101617	ekey kabel AA, 2,5 m, 4 x 0,25, M5/CP
101659	ekey kabel AA, 2,0 m, 4 x 0,25, M5/SH		101624	ekey kabel AA, 3,0 m, 4 x 0,25, M5/CP
			101625	ekey kabel AA, 3,5 m, 4 x 0,25, M5/CP

! Maksimalne dolžine kabela 5 metrov ne smete prekoračiti. Za en kompletan kabel AA potrebujete po en kabel iz obeh rež. Premer plašča je 3,1 mm, premer vtiča M5 je 6,5 mm.



Povezava od čitalnika prstnih odtisov



Povezava do krmilnika

3 Krmilnik

Št. art.	Opis
101837	ekey home KR micro plus 1, 1 rele <ul style="list-style-type: none"> • mere Š x V x G: 18 x 120 x 26 mm • poraba moči: pribl. 1 W • napajalna napetost: 12-24 VDC • temperaturno območje: od -20 °C do 70 °C • stopnja zaščite: IP30 • rele: 1 izhod (normalno odprto) • RS-485 prekinitev: fiksno prekinjeno • gumb za reset na krmilniku • vtični priključki (CP35)
	<ul style="list-style-type: none"> • maks. napetost releja, tok releja: 42 VAC/DC/2A • 1 digitalni vhod za gumb za izhod (mogoče ga je uporabiti tudi za ponastavitev na tovarniške nastavitve) • zagon samo s čitalnikom prstnih odtisov arte • upravljanje: preko aplikacije ali s prstom skrbnika • Varen pred manipuliranjem zaradi šifrirane komunikacije med ekey home čitalnikom prstnih odtisov arte in ekey home krmilnikom micro plus.
	ekey montažna plošča KR micro plus okrogel izrez
	ekey montažna plošča KR micro plus oglat izrez
101881	ekey montažna plošča KR micro plus, ok20mm
101883	ekey montažna plošča KR micro plus, og20mm
101882	ekey montažna plošča KR micro plus, ok24mm
101884	ekey montažna plošča KR micro plus, og24mm
	<ul style="list-style-type: none"> • mere Š x V x G: 20(24) x 200 x 2,7 mm • plastika ABS, z brazdami na eni strani, črna
	• potrebna montažna plošča za KR micro plus v krilu vrat

4 Adapterski kabel

Motorne ključavnice dobro poznanih proizvajalcev se lahko z naslednjimi adapterskimi kablji hitro in enostavno povežejo s krmilnikom ekey micro plus in kabelskim prehodom ekey.

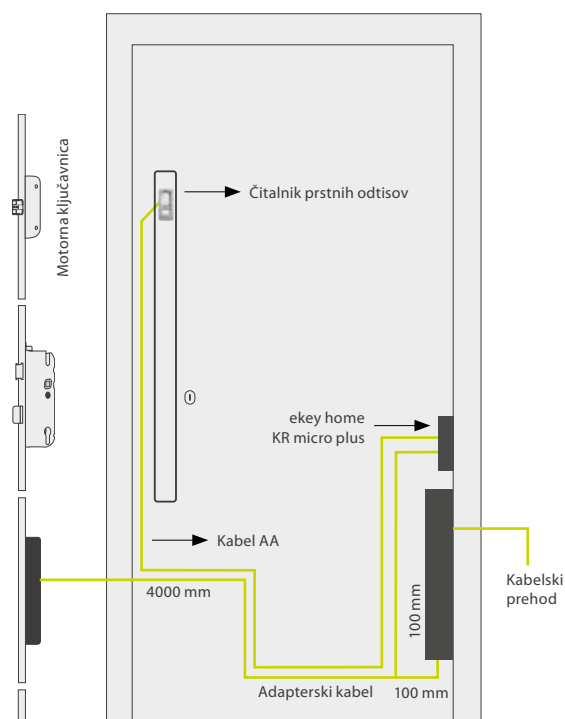

Št. art.	Opis
101868	ekey adapter micro plus KFV_A KAP <ul style="list-style-type: none"> • 8-žilni, dolžina: 4100 mm • za motorno ključavnico KFV Genius A
101869	ekey adapter micro plus KFV_B KAP <ul style="list-style-type: none"> • 8-žilni, dolžina: 4100 mm • za motorno ključavnico KFV Genius B
101870	ekey adapter micro plus FUHR KAP <ul style="list-style-type: none"> • 8-žilni, dolžina: 4100 mm • za motorno ključavnico Fuhr Multitronic/Autotronic
101871	ekey adapter micro plus ROTO A KAP <ul style="list-style-type: none"> • 8-žilni, dolžina: 4100 mm • za motorno ključavnico Roto Eneo A
101872	ekey adapter micro plus GU Automatic KAP <ul style="list-style-type: none"> • 8-žilni, dolžina: 4100 mm • za motorno ključavnico GU Security Automatic
101873	ekey adapter micro plus WH_EAV KAP <ul style="list-style-type: none"> • 8-žilni, dolžina: 4100 mm • za motorno ključavnico Winkhaus blueMatic EAV
101874	ekey adapter micro plus MACO KAP <ul style="list-style-type: none"> • 8-žilni, dolžina: 4100 mm • za motorno ključavnico MACO Z-TI COMFORT

4 Kabelski prehod

8-polni kabelski prehod



Št. art.	Opis	
100880	ekey KPK 48/8; kabelski prehod za krilo	
	<ul style="list-style-type: none"> dimenzije ohišja V x Š x G: 478 x 24 x 17,5 mm vgradnja ohišja v krilo vrat 	<ul style="list-style-type: none"> odpiranje vrat mogoče do pribl. 180° dolžina kabla na strani okvira: 2,5 m
101750	ekey KPK 48/8; kabelski prehod za krilo	
	<ul style="list-style-type: none"> dimenzije ohišja V x Š x G: 478 x 24 x 17,5 mm vgradnja ohišja v krilo vrat 	<ul style="list-style-type: none"> odpiranje vrat mogoče do pribl. 180° dolžina kabla na strani okvira: 4 m
101475	ekey KPK 48/8; kabelski prehod za krilo	
	<ul style="list-style-type: none"> dimenzije ohišja V x Š x G: 478 x 24 x 17,5 mm vgradnja ohišja v krilo vrat 	<ul style="list-style-type: none"> odpiranje vrat mogoče do pribl. 180° dolžina kabla na strani okvira: 10 m
100883	ekey KaP brez ohišja/8; kabelski prehod	
		<ul style="list-style-type: none"> odpiranje vrat mogoče do pribl. 180° dolžina kabla na strani okvira: 2,5 m
100885	ekey KPK 30/8; kabelski prehod za krilo	
	<ul style="list-style-type: none"> dimenzije ohišja V x Š x G: 300 x 24 x 17,5 mm vgradnja ohišja v krilo vrat 	<ul style="list-style-type: none"> odpiranje vrat mogoče do pribl. 100° dolžina kabla na strani okvira: 2,5 m
	<ul style="list-style-type: none"> vod: Li9Y11Y, 8 x 0,34 mm² Dolžina kabla na strani krila vrat: 0,8 m, na koncu opremljen z vtikačem CP35/8 za priključitev na krmilnik 	

Oprema - 8-polni kabelski prehod



Št. art.	Opis	
100890	ekey komplet za vgradnjo KaP lesen	
	<ul style="list-style-type: none"> Montažni pripomočki za vgradnjo v lesena vrata 	
101849	ekey kabel PK, nadomestni kabel za okvirno stran, 10 m, 8 x 0,34 PK/o	

6-polni kabelski prehod



Št. art.	Opis	
101910	ekey KPK 18/6; kabelski prehod z ohišjem na strani krila vrat	
	<ul style="list-style-type: none"> dimenzije ohišja V x Š x G: 180 x 20 x 26,5 mm vgradnja ohišja v krilo vrat dolžina kabla na strani krila vrat: 1,0 m, na koncu opremljen z vtikačem CP35/8 za priključitev na krmilnik 	<ul style="list-style-type: none"> vod: LiF9Y11Y, 6 x 0,34 mm² odpiranje vrat mogoče do pribl. 180° dolžina kabla na strani okvira: 2,0 m
101561	ekey KaP brez ohišja/6; kabelski prehod brez ohišja	
	<ul style="list-style-type: none"> dolžina kabla na strani krila vrat: 1,0 m, na koncu opremljen z vtikačem CP35/8 za priključitev na krmilnik 	<ul style="list-style-type: none"> vod: LiF9Y11Y, 6 x 0,34 mm² odpiranje vrat mogoče do pribl. 180° dolžina kabla na strani okvira: 2,0 m

Oprema - 6-polni kabelski prehod



Št. art.	Opis
101586	ekey montažna plošča KaP brez ohišja ok16, okrogel izrez, za lesena vrata
101587	ekey montažna plošča KaP brez ohišja og16, oglat izrez, za plastična ali aluminijasta vrata
	<ul style="list-style-type: none"> • dimenzije V x Š x G: 126 x 16 x 3 mm • izbirna montažna plošča za 6-polni kabelski prehod

Kabel Bm+

Potreben samo, če se ne uporablja adapterski kabel.



Št. art.	Opis
101879	ekey kabel Bm+, 0,3 m, 8x0,34 CP/KT
101880	ekey kabel Bm+, 3,5 m, 8x0,34 CP/KT

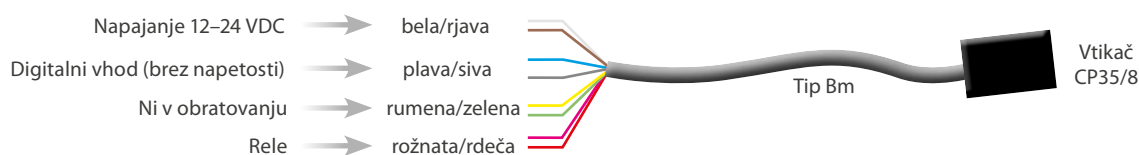

Kabel Bm+



Št. art.	Opis
101878	ekey kabel Bm+, 0,3 m, 4 x 0,25, CP/PAP WH_BM
	<ul style="list-style-type: none"> • Za krmilnik ekey micro plus in ključavnico Winkhaus blueMotion

! Napotek: Vse načrte ožičenja najdete na strani www.ekey.net/sl_SI/pro-medijsko_središče

5



Napajalnik



Št. art.	Opis
100205	ekey NA ZPD 230 VAC/12 VDC/2 A, za pritrditev na DIN letev
100891	ekey NA ZPD 230 VAC/24 VDC/2 A, za pritrditev na DIN letev
100204	ekey NA PM 230 VAC/12 VDC/2 A; podometno
101742	ekey NA PM 230 VAC/24 VDC/1,1 A; podometno

! Pomembno: Napajalnik izberite na osnovi lastnosti motorne ključavnice.

Brezprekinitveno napajanje

Št. art.	Opis	
101559	ekey UPS ZPD 230 VAC/12 VDC/4 Ah, pritrnitev na DIN letev	
	<ul style="list-style-type: none"> • mere Š x V x G: UPS: 108 x 94 x 95 mm (6DE) baterija: 157 x 93 x 66,5 mm (9DE) • napajalna napetost: 100–240 VAC • dva dela: UPS (preklopni napajalnik) in baterija • izhodna napetost, izhodni tok: 12 VDC/5 A 	<ul style="list-style-type: none"> • temperaturno območje: od -10°C do 40°C • prikaz delovanja: LED • Prednost: nadometni napajalnik, več ur varnega napajanja sistema. Primerno za uporabo s povezavo z motorno ključavnico!
101593	ekey UPS ZPD 230 VAC/24 VDC/4 Ah, pritrnitev na DIN letev	
	<ul style="list-style-type: none"> • mere Š x V x G: UPS: 108 x 94 x 95 mm (6DE) baterija: 157 x 93 x 66,5 mm (9DE) • napajalna napetost: 100–240 VAC • trije deli: UPS (preklopni napajalnik) in 2 bateriji • izhodna napetost, izhodni tok: 24 VDC/3 A 	<ul style="list-style-type: none"> • temperaturno območje: od -10°C do 40°C • prikaz delovanja: LED • Prednost: nadometni napajalnik, več ur varnega napajanja sistema. Primerno za uporabo s povezavo z motorno ključavnico!

! Pomembno: Napajalnik izberite na osnovi lastnosti motorne ključavnice.





ekey čitalnik prstnih odtisov **integra**

z ekey krmilnikom **integra**, integriranim v kabelski prehod

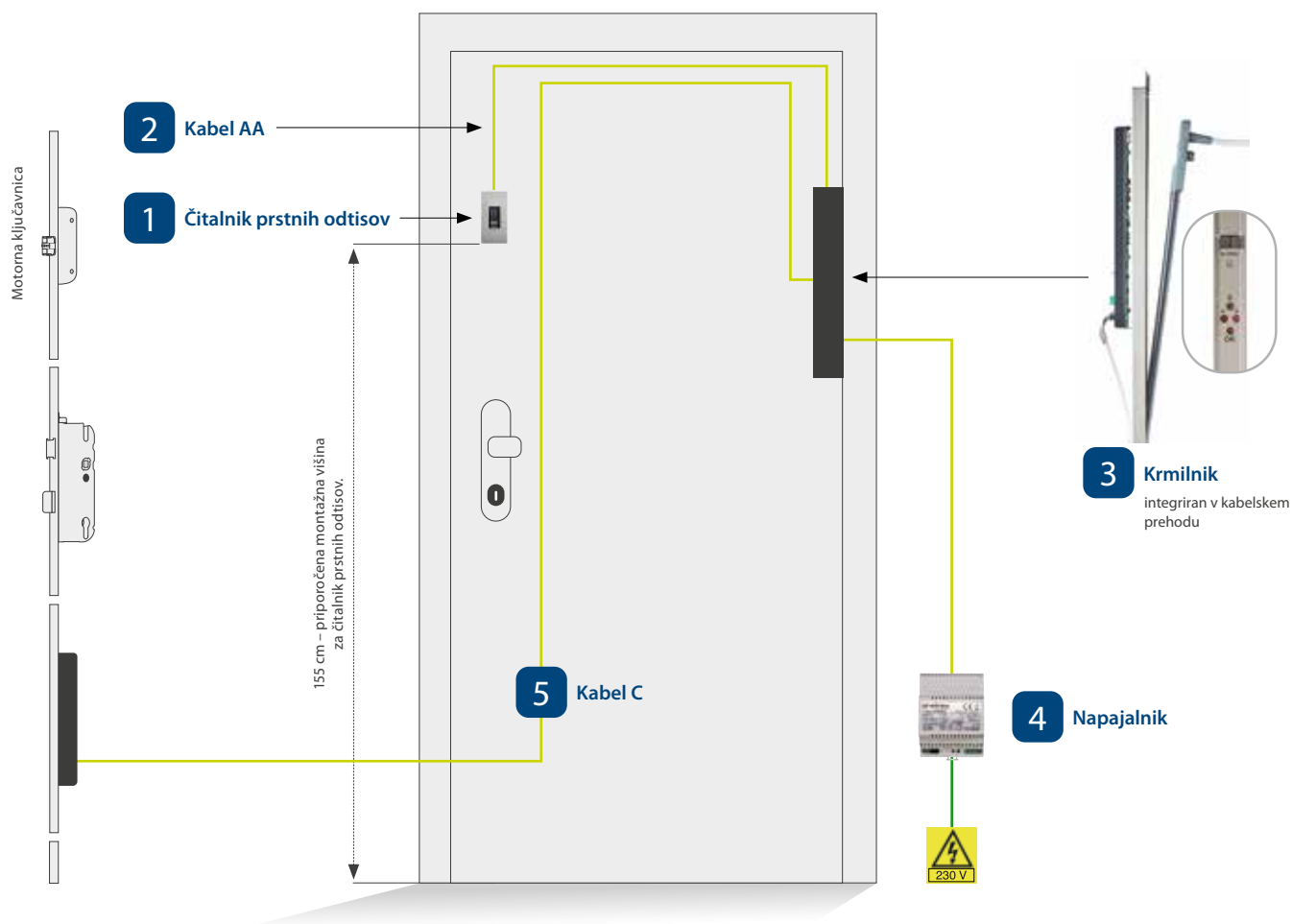

1 Čitalnik prstnih odtisov



Št. art.	Opis
101247	ekey home ČO IN V
101483	ekey home ČO IN V Bluetooth
101668	ekey home ČO IN V RFID, vklj. z 2 ekey RFID karticama MIFARE DESFire EV1
101670	ekey home ČO IN V Bluetooth RFID, vklj. z 2 ekey RFID karticama MIFARE DESFire EV1
	<ul style="list-style-type: none"> • FAR: 1:10.000.000/FRR: 1:100 • mere Š x V x G: ohišje: 43,6 x 89 x 17,3 mm z dekorativnim elementom: 45,5 x 91,5 x 17,3 mm • poraba moči: pribl. 1 W • napajalna napetost: 10-24 VDC • stopnja zaščite: IP54 • temperaturno območje: od -25 °C do 70 °C • prikaz/zaslon: 3 večbarvne LED-lučke • priporočena višina montaže: 155 cm • zaščita pred manipuliranjem, po izpadu električne energije ostanejo podatki shranjeni, serijska prekinitev na napravi se lahko deaktivira • pošiljka ne vsebuje dekorativnega elementa
101690	ekey kartica RFID MIFARE 2 KB logo, ekey oblika, ISO 14443 A
101692	ekey kartica RFID MIFARE 2 KB BE, bela, ISO 14443 A
101691	ekey RFID obesek za ključče ČR MIFARE 2 KB, črna, ISO 14443 A



Dodatek - dekorativni element



Št. art.	Opis
	Dekorativni element ČO IN
101254	ekey dekorativni element ČO IN SN, siva kot nerjavno jeklo
101305	ekey dekorativni element ČO IN ČR, črna
101304	ekey dekorativni element ČO IN BE, bela
101303	ekey dekorativni element ČO IN ZL, zlata
101445	ekey dekorativni element ČO IN SN ploščat, siva kot nerjavno jeklo, čitalnik prstnih odtisov poravnani s površino vrat
101902	ekey dekorativni element ČO IN ČR ploščat, črna, čitalnik prstnih odtisov poravnani s površino vrat
101932	ekey dekorativni element ČO IN BE ploščat, bela, čitalnik prstnih odtisov poravnani s površino vrat
	Dekorativni element ČO IN RFID
101688	ekey dekorativni element ČO IN RFID SN, siva kot nerjavno jeklo
101904	ekey dekorativni element ČO IN RFID ČR, črna
101933	ekey dekorativni element ČO IN RFID BE, bela

! **Napotek:** Posebni barvni odtenki na željo naročnika! Več informacij najdete na strani www.ekey.net/sl_SI/pro-posebni_barvni_odtenki_integra/

2

Kabel A

Kabel A povezuje čitalnik prstnih odtisov s krmilnikom



Št. art.	Opis	
101564	ekey kabel A, 1,2 m, 4 x 0,14, RJ/CP	4-žilni, dolžina 1,2 m
100505	ekey kabel A, 2,0 m, 4 x 0,14, RJ/CP	4-žilni, dolžina 2,0 m
100560	ekey kabel A, 2,5 m, 4 x 0,14, RJ/CP	4-žilni, dolžina 2,5 m
100561	ekey kabel A, 3,0 m, 4 x 0,14, RJ/CP	4-žilni, dolžina 3,0 m
100556	ekey kabel A, 3,5 m, 4 x 0,14, RJ/CP	4-žilni, dolžina 3,5 m
100507	ekey kabel A, 4,0 m, 4 x 0,14, RJ/CP	4-žilni, dolžina 4,0 m
101328	ekey kabel A, 8,0 m, 4 x 0,14, RJ/CP	4-žilni, dolžina 8,0 m

3

Krmilnik s kabelskim prehodom



Št. art.	Opis	
101420	ekey home KR IN 1 KPK, 1 rele, s kabelskim prehodom	
101421	ekey home KR IN 2 KPK, 2 releja, s kabelskim prehodom	
	<ul style="list-style-type: none"> • mere ohišja Š x V x G: 24 x 511 x 60 mm • poraba moči: pribl. 1 W • napajalna napetost: 8–24 VDC • temperaturno območje: od -20 °C do 70 °C • stopnja zaščite: IP20 • vod: Li9Y11Y, 8 x 0,34 mm² • dolžina kabla na strani okvira: 2,5 m • dolžina kabla na strani krila vrat: 0,8 m • rele: 1 ali 2 releja 	<ul style="list-style-type: none"> • maks. napetost releja, tok releja: 42 V/2 A • prikaz/zaslon: dvomestni sedemvrstični prikaz upravljanje: 4 tipke • zajem uporabnika, brisanje posamičnih uporabnikov, nastavitve časa vklopa releja (0–99 s), spreminjanje kode, ponastavitev, možen vklop dveh relejev hkrati itn • odpiranje vrat do pribl. 180° • digitalni vhod za gumb za izhod ali domofon

Oprema



Št. art.	Opis
100890	ekey komplet za vgradnjo KaP lesen • Montažni pripomočki za vgradnjo v lesena vrata
101849	ekey kabel PK, nadomestni kabel za okvirno stran, 10 m, 8 x 0,34 PK/o

4

Napajalnik



Št. art.	Opis
100205	ekey NA ZPD 230 VAC/12 VDC/2 A, za pritrditev na DIN letev
100891	ekey NA ZPD 230 VAC/24 VDC/2 A, za pritrditev na DIN letev
100204	ekey NA PM 230 VAC/12 VDC/2 A; podometno
101742	ekey NA PM 230 VAC/24 VDC/1,1 A; podometno

! Pomembno: Napajalnik izberite na osnovi lastnosti motorne ključavnice.

Brezprekinitveno napajanje



Št. art.	Opis
101559	ekey UPS ZPD 230 VAC/12 VDC/4 Ah, pritrditev na DIN letev • mere Š x V x G: UPS: 108 x 94 x 95 mm (6DE) baterija: 157 x 93 x 66,5 mm (9DE) • napajalna napetost: 100–240 VAC • dva dela: UPS (preklopni napajalnik) in baterija • izhodna napetost, izhodni tok: 12 VDC/5 A • temperaturno območje: od -10°C do 40°C • prikaz delovanja: LED • Prednost: nadometni napajalnik, več ur varnega napajanja sistema. Primerno za uporabo s povezavo z motorno ključavnico!
101593	ekey UPS ZPD 230 VAC/24 VDC/4 Ah, pritrditev na DIN letev • mere Š x V x G: UPS: 108 x 94 x 95 mm (6DE) baterija: 157 x 93 x 66,5 mm (9DE) • napajalna napetost: 100–240 VAC • trije deli: UPS (preklopni napajalnik) in 2 bateriji • izhodna napetost, izhodni tok: 24 VDC/3 A • temperaturno območje: od -10°C do 40°C • prikaz delovanja: LED • Prednost: nadometni napajalnik, več ur varnega napajanja sistema. Primerno za uporabo s povezavo z motorno ključavnico!

! Pomembno: Napajalnik izberite na osnovi lastnosti motorne ključavnice.

5

Kabel C

Kabel C povezuje krmilnik z motorno ključavnico



Št. art.	Opis
	ekey kabel C 3-žilni, brez vtikača
100566	ekey kabel C, 1,5 m, 3 x 0,34, odprt/odprt
100535	ekey kabel C, 2,0 m, 3 x 0,34, odprt/odprt
100509	ekey kabel C, 4,0 m, 3 x 0,34, odprt/odprt
100557	ekey kabel C, 4,5 m, 3 x 0,34, odprt/odprt

! Pomembno: Potreben je samo, če motorne ključavnice ni priložen kabel. Ni primeren za vse motorne ključavnice, ker je kabel brez vtikača.



ekey čitalnik prstnih odtisov integra

z ekey krmilnikom integra

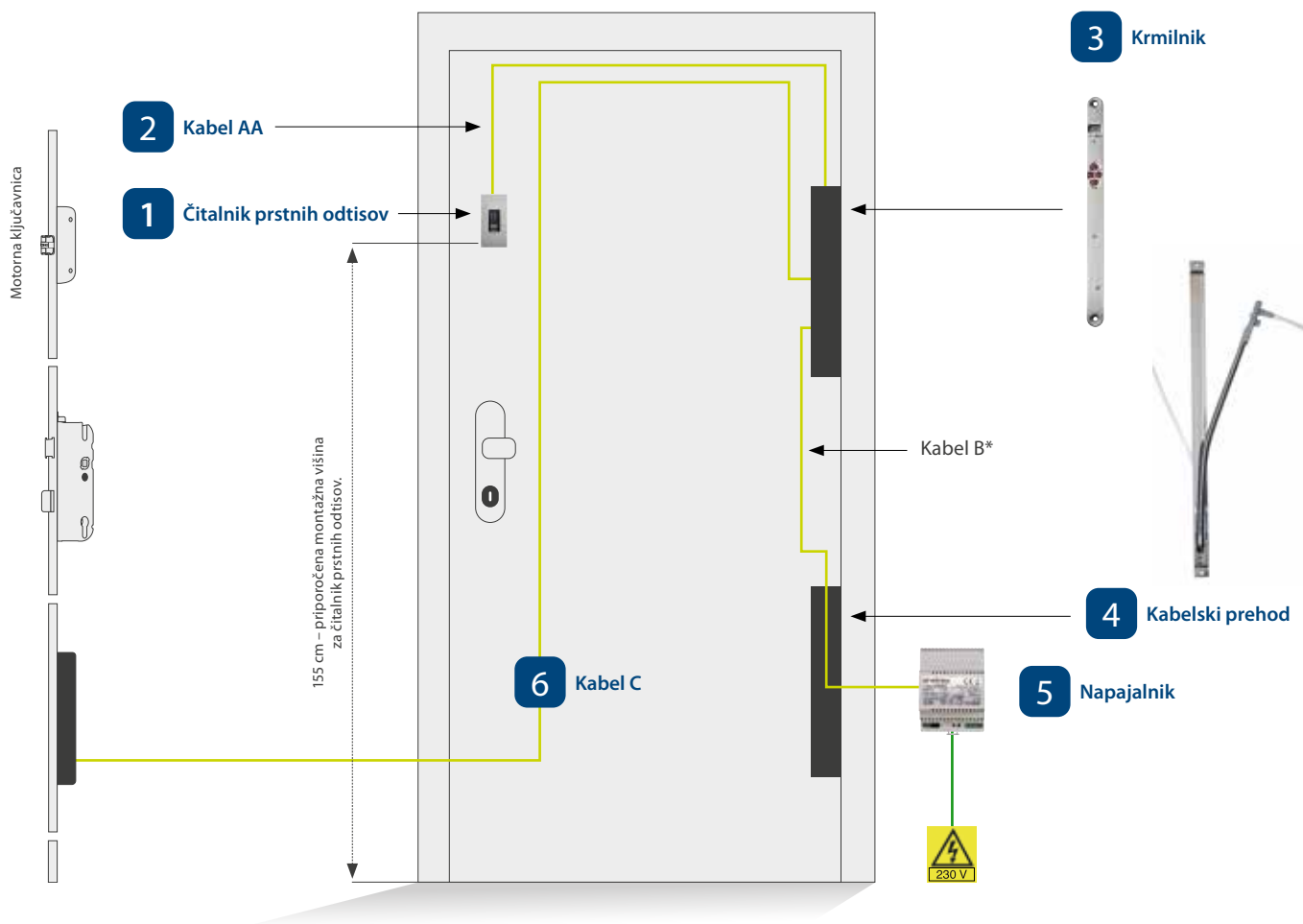

* Samo pri kabelskih prehodih drugih proizvajalcev je treba vedno naročiti še kabel B.

1 Čitalnik prstnih odtisov



Št. art.	Opis
101247	ekey home ČO IN V
101483	ekey home ČO IN V Bluetooth
101668	ekey home ČO IN V RFID, vklj. z 2 ekey RFID karticama MIFARE DESFire EV1
101670	ekey home ČO IN V Bluetooth RFID, vklj. z 2 ekey RFID karticama MIFARE DESFire EV1
	<ul style="list-style-type: none"> FAR: 1:10.000.000/FRR: 1:100 mere Š x V x G: ohišje: 43,6 x 89 x 17,3 mm z dekorativnim elementom: 45,5 x 91,5 x 17,3 mm poraba moči: pribl. 1 W napajalna napetost: 10-24 VDC stopnja zaščite: IP54 temperaturno območje: od -25 °C do 70 °C prikaz/zaslon: 3 večbarvne LED-lučke priporočena višina montaže: 155 cm zaščita pred manipuliranjem, po izpadu električne energije ostanejo podatki shranjeni, serijska prekinitev na napravi se lahko deaktivira pošiljka ne vsebuje dekorativnega elementa
101690	ekey kartica RFID EV1 2 KB logo, ekey oblika, ISO 14443 A
101692	ekey kartica RFID MIFARE 2 KB BE, bela, ISO 14443 A
101691	ekey RFID obesek za ključe ČR MIFARE 2 KB, črna, ISO 14443 A



Dodatek - dekorativni element



Št. art.	Opis
	Dekorativni element ČO IN
101254	ekey dekorativni element ČO IN SN, siva kot nerjavno jeklo
101305	ekey dekorativni element ČO IN ČR, črna
101304	ekey dekorativni element ČO IN BE, bela
101303	ekey dekorativni element ČO IN ZL, zlata
101445	ekey dekorativni element ČO IN SN ploščat, siva kot nerjavno jeklo, čitalnik prstnih odtisov poravnan s površino vrat
101902	ekey dekorativni element ČO IN ČR ploščat, črna, čitalnik prstnih odtisov poravnan s površino vrat
101932	ekey dekorativni element ČO IN BE ploščat, bela, čitalnik prstnih odtisov poravnan s površino vrat
	Dekorativni element ČO IN RFID
101688	ekey dekorativni element ČO IN RFID SN, siva kot nerjavno jeklo
101904	ekey dekorativni element ČO IN RFID ČR, črna
101933	ekey dekorativni element ČO IN RFID BE, bela

! **Napotek:** Posebni barvni odtenki na željo naročnika! Več informacij najdete na strani www.ekey.net/sl_sl/pro-posebni_barvni_odtenki_integra/

2

Kabel A

Kabel A povezuje čitalnik prstnih odtisov s krmilnikom



Št. art.	Opis
101564	ekey kabel A, 1,2 m, 4 x 0,14, RJ/CP
100505	ekey kabel A, 2,0 m, 4 x 0,14, RJ/CP
100560	ekey kabel A, 2,5 m, 4 x 0,14, RJ/CP
100561	ekey kabel A, 3,0 m, 4 x 0,14, RJ/CP
100556	ekey kabel A, 3,5 m, 4 x 0,14, RJ/CP
100507	ekey kabel A, 4,0 m, 4 x 0,14, RJ/CP
101328	ekey kabel A, 8,0 m, 4 x 0,14, RJ/CP

3 Krmilnik



Št. art.	Opis	
	ekey home krmilnik integra 1 rele, okrogel izrez	ekey home krmilnik integra 2 releja, okrogel izrez
100523	ekey home KR IN 1 ok18 mm, 1 rele	100503 ekey home KR IN 2 ok18 mm, 2 releja
100522	ekey home KR IN 1 ok20 mm, 1 rele	100502 ekey home KR IN 2 ok20 mm, 2 releja
100521	ekey home KR IN 1 ok24 mm, 1 rele	100501 ekey home KR IN 2 ok24 mm, 2 releja
	ekey home krmilnik integra 1 rele, oglat izrez	ekey home krmilnik integra 2 releja, oglat izrez
100540	ekey home KR IN 1 og18 mm, 1 rele	100528 ekey home KR IN 2 og18 mm, 2 releja
100539	ekey home KR IN 1 og20 mm, 1 rele	100527 ekey home KR IN 2 og20 mm, 2 releja
100538	ekey home KR IN 1 og24 mm, 1 rele	100520 ekey home KR IN 2 og24 mm, 2 releja
	<ul style="list-style-type: none"> • mere ohišja Š x V x G: 18(20, 24) x 272 x 28 mm • poraba moči: pribl. 1 W • napajalna napetost: 8–24 VDC • temperaturno območje: od -20 °C do 70 °C • stopnja zaščite: IP20 • rele: 1 ali 2 releja 	<ul style="list-style-type: none"> • maks. napetost releja, tok releja: 42 V/2 A • prikaz/zaslon: dvomestni sedemvrstični prikaz • upravljanje: 4 tipke • zajem uporabnika, brisanje posamičnih uporabnikov, nastavitev časa vklopa releja (0–99 s), spreminjanje kode, ponastavitev, možen vklop dveh relejev hkrati itn • digitalni vhod za gumb za izhod ali domofon

ok = okrogel izrez | og = oglat izrez

4 Kabelski prehod

8-polni kabelski prehod



Št. art.	Opis	
100880	ekey KPK 48/8; kabelski prehod za krilo	
	<ul style="list-style-type: none"> • dimenzije ohišja V x Š x G: 478 x 24 x 17,5 mm • vgradnja ohišja v krilo vrat 	<ul style="list-style-type: none"> • odpiranje vrat mogoče do pribl. 180° • dolžina kabla na strani okvira: 2,5 m
101750	ekey KPK 48/8; kabelski prehod za krilo	
	<ul style="list-style-type: none"> • dimenzije ohišja V x Š x G: 478 x 24 x 17,5 mm • vgradnja ohišja v krilo vrat 	<ul style="list-style-type: none"> • odpiranje vrat mogoče do pribl. 180° • dolžina kabla na strani okvira: 4 m
101475	ekey KPK 48/8; kabelski prehod za krilo	
	<ul style="list-style-type: none"> • dimenzije ohišja V x Š x G: 478 x 24 x 17,5 mm • vgradnja ohišja v krilo vrat 	<ul style="list-style-type: none"> • odpiranje vrat mogoče do pribl. 180° • dolžina kabla na strani okvira: 10 m
100883	ekey KaP brez ohišja/8; kabelski prehod	
		<ul style="list-style-type: none"> • odpiranje vrat mogoče do pribl. 180° • dolžina kabla na strani okvira: 2,5 m
100885	ekey KPK 30/8; kabelski prehod za krilo	
	<ul style="list-style-type: none"> • dimenzije ohišja V x Š x G: 300 x 24 x 17,5 mm • vgradnja ohišja v krilo vrat 	<ul style="list-style-type: none"> • odpiranje vrat mogoče do pribl. 100° • dolžina kabla na strani okvira: 2,5 m
	<ul style="list-style-type: none"> • vod: Li9Y11Y, 8 x 0,34 mm² • Dolžina kabla na strani krila vrat: 0,8 m, na koncu opremljen z vtikačem CP35/8 za priključitev na krmilnik 	

Oprema - 8-polni kabelski prehod



Št. art.	Opis
100890	ekey komplet za vgradnjo KaP lesen <ul style="list-style-type: none"> • Montažni pripomočki za vgradnjo v lesena vrata
101849	ekey kabel PK, nadomestni kabel za okvirno stran, 10 m, 8 x 0,34 PK/o

6-polni kabelski prehod



Št. art.	Opis
101910	ekey KPK 18/6; kabelski prehod z ohišjem na strani krila vrat <ul style="list-style-type: none"> • dimenzije ohišja V x Š x G: 180 x 20 x 26,5 mm • vgradnja ohišja v krilo vrat • dolžina kabla na strani krila vrat: 1,0 m, na koncu opremljen z vtikačem CP35/8 za priključitev na krmilnik • vod: LiF9Y11Y, 6 x 0,34 mm² • odpiranje vrat mogoče do pribl. 180° • dolžina kabla na strani okvira: 2,0 m
101561	ekey KaP brez ohišja/6; kabelski prehod brez ohišja <ul style="list-style-type: none"> • dolžina kabla na strani krila vrat: 1,0 m, na koncu opremljen z vtikačem CP35/8 za priključitev na krmilnik • vod: LiF9Y11Y, 6 x 0,34 mm² • odpiranje vrat mogoče do pribl. 180° • dolžina kabla na strani okvira: 2,0 m

Oprema - 6-polni kabelski prehod



Št. art.	Opis
101586	ekey montažna plošča KaP brez ohišja ok16, okrogel izrez, za lesena vrata
101587	ekey montažna plošča KaP brez ohišja og16, oglat izrez, za plastična ali aluminijasta vrata <ul style="list-style-type: none"> • dimenzije V x Š x G: 126 x 16 x 3 mm • izbirna montažna plošča za 6-polni kabelski prehod

Adapterski kabel



Št. art.	Opis
101448	ekey komplet kablov KR IN WH_BM, za ekey KR integra, KR integra plus in motorno ključavnico Winkhaus BlueMotion
101604	ekey adapter IN/IN plus MACO KLJ, za ekey KR integra/integra plus in motorno ključavnico Maco

Kabel B



Št. art.	Opis
	ekey kabel B (samo pri kabelskih prehodih drugih proizvajalcev)
100564	ekey kabel B, 1,5 m, 8 x 0,14, CP/odprt
100526	ekey kabel B, 2,0 m, 8 x 0,25, CP/odprt
100686	ekey kabel B, 6,0 m, 8 x 0,25, CP/odprt
100506	ekey kabel B, 8,0 m, 8 x 0,14, CP/odprt
100567	ekey kabel B, 1,5 m + 8,0 m, 8 x 0,14, ločljiv, CP/odprt

5 Napajalnik



Št. art.	Opis
100205	ekey NA ZPD 230 VAC/12 VDC/2 A, za pritrditev na DIN letev
100891	ekey NA ZPD 230 VAC/24 VDC/2 A, za pritrditev na DIN letev
100204	ekey NA PM 230 VAC/12 VDC/2 A; podometno
101742	ekey NA PM 230 VAC/24 VDC/1,1 A; podometno

! Pomembno: Napajalnik izberite na osnovi lastnosti motorne ključavnice.

Brezprekinitveno napajanje



Št. art.	Opis
101559	ekey UPS ZPD 230 VAC/12 VDC/4 Ah, pritrditev na DIN letev
	<ul style="list-style-type: none"> • mere Š x V x G: UPS: 108 x 94 x 95 mm (6DE) baterija: 157 x 93 x 66,5 mm (9DE) • napajalna napetost: 100–240 VAC • dva dela: UPS (preklopni napajalnik) in baterija • izhodna napetost, izhodni tok: 12 VDC/5 A
	<ul style="list-style-type: none"> • temperaturno območje: od -10°C do 40°C • prikaz delovanja: LED • Prednost: nadometni napajalnik, več ur varnega napajanja sistema. Primerno za uporabo s povezavo z motorno ključavnico!
101593	ekey UPS ZPD 230 VAC/24 VDC/4 Ah, pritrditev na DIN letev
	<ul style="list-style-type: none"> • mere Š x V x G: UPS: 108 x 94 x 95 mm (6DE) baterija: 157 x 93 x 66,5 mm (9DE) • napajalna napetost: 100–240 VAC • trije deli: UPS (preklopni napajalnik) in 2 bateriji • izhodna napetost, izhodni tok: 24 VDC/3 A
	<ul style="list-style-type: none"> • temperaturno območje: od -10°C do 40°C • prikaz delovanja: LED • Prednost: nadometni napajalnik, več ur varnega napajanja sistema. Primerno za uporabo s povezavo z motorno ključavnico!

! Pomembno: Napajalnik izberite na osnovi lastnosti motorne ključavnice.

6 Kabel C

Kabel C povezuje krmilnik z motorno ključavnico



Št. art.	Opis
	ekey kabel C 3-žilni, brez vtikača
100566	ekey kabel C, 1,5 m, 3 x 0,34, odprt/odprt
100535	ekey kabel C, 2,0 m, 3 x 0,34, odprt/odprt
100509	ekey kabel C, 4,0 m, 3 x 0,34, odprt/odprt
100557	ekey kabel C, 4,5 m, 3 x 0,34, odprt/odprt

! Pomembno: Potreben je samo, če motorni ključavnici ni priložen kabel. Ni primeren za vse motorne ključavnice, ker je kabel brez vtikača.



ekey čitalnik prstnih odtisov integra

z ekey krmilnikom micro

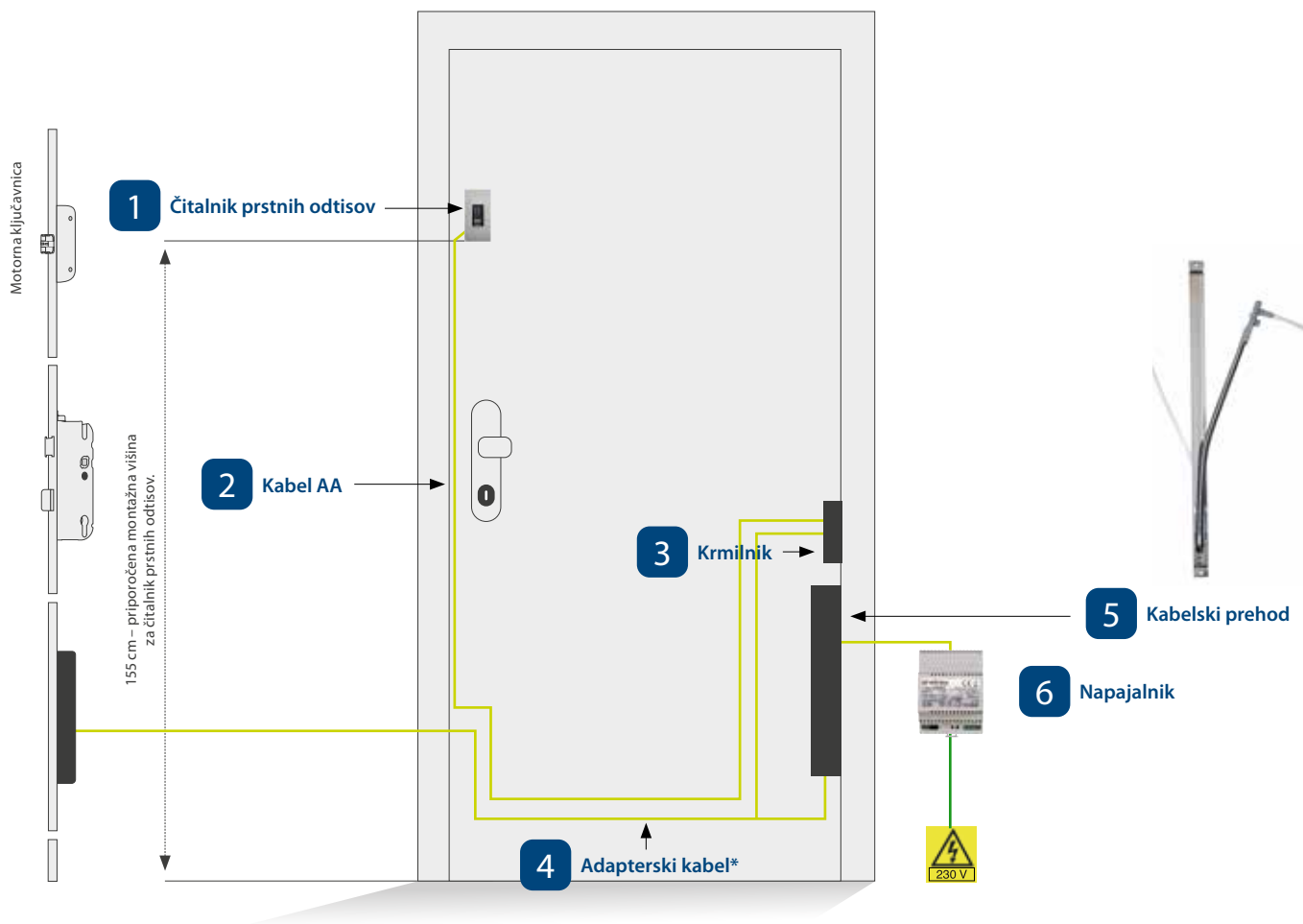

* Pri kabelskih prehodih drugih proizvajalcev ali pri motornih ključavnicah, kjer ni na voljo ekey vmesniškega kabla, je treba dodatno naročiti kabel Bm.

1 Čitalnik prstnih odtisov



Št. art.	Opis
101247	ekey home ČO IN V
101483	ekey home ČO IN V Bluetooth
101668	ekey home ČO IN V RFID, vklj. z 2 ekey RFID karticama MIFARE DESFire EV1
101670	ekey home ČO IN V Bluetooth RFID, vklj. z 2 ekey RFID karticama MIFARE DESFire EV1
	<ul style="list-style-type: none"> • FAR: 1:10.000.000/FRR: 1:100 • mere Š x V x G: ohišje: 43,6 x 89 x 17,3 mm z dekorativnim elementom: 45,5 x 91,5 x 17,3 mm • poraba moči: pribl. 1 W • napajalna napetost: 10-24 VDC • stopnja zaščite: IP54 • temperaturno območje: od -25 °C do 70 °C • prikaz/zaslon: 3 večbarvne LED-lučke • priporočena višina montaže: 155 cm • zaščita pred manipuliranjem, po izpadu električne energije ostanejo podatki shranjeni, serijska prekinitev na napravi se lahko deaktivira • pošiljka ne vsebuje dekorativnega elementa
101690	ekey kartica RFID MIFARE 2 KB logo, ekey oblika, ISO 14443 A
101692	ekey kartica RFID MIFARE 2 KB BE, bela, ISO 14443 A
101691	ekey RFID obesek za ključče ČR MIFARE 2 KB, črna, ISO 14443 A



Dodatek - dekorativni element



Št. art.	Opis
	Dekorativni element ČO IN
101254	ekey dekorativni element ČO IN SN, siva kot nerjavno jeklo
101305	ekey dekorativni element ČO IN ČR, črna
101304	ekey dekorativni element ČO IN BE, bela
101303	ekey dekorativni element ČO IN ZL, zlata
101445	ekey dekorativni element ČO IN SN ploščat, siva kot nerjavno jeklo, čitalnik prstnih odtisov poravnan s površino vrat
101902	ekey dekorativni element ČO IN ČR ploščat, črna, čitalnik prstnih odtisov poravnan s površino vrat
101932	ekey dekorativni element ČO IN BE ploščat, bela, čitalnik prstnih odtisov poravnan s površino vrat
	Dekorativni element ČO IN RFID
101688	ekey dekorativni element ČO IN RFID SN, siva kot nerjavno jeklo
101904	ekey dekorativni element ČO IN RFID ČR, črna
101933	ekey dekorativni element ČO IN RFID BE, bela

! **Napotek:** Posebni barvni odtenki na željo naročnika! Več informacij najdete na strani www.ekey.net/sl_SI/pro-posebni_barvni_odtenki_integra/

2

Kabel A

Kabel A povezuje čitalnik prstnih odtisov s krmilnikom



Št. art.	Opis
101564	ekey kabel A, 1,2 m, 4 x 0,14, RJ/CP
100505	ekey kabel A, 2,0 m, 4 x 0,14, RJ/CP
100560	ekey kabel A, 2,5 m, 4 x 0,14, RJ/CP
100561	ekey kabel A, 3,0 m, 4 x 0,14, RJ/CP
100556	ekey kabel A, 3,5 m, 4 x 0,14, RJ/CP
100507	ekey kabel A, 4,0 m, 4 x 0,14, RJ/CP
101328	ekey kabel A, 8,0 m, 4 x 0,14, RJ/CP

3

Krmilnik



Št. art.	Opis
101919	ekey home KR micro 1, 1 rele
	<ul style="list-style-type: none"> • mere Š x V x G: 18 x 75 x 26 mm • napajalna napetost: 8–24 VDC • 1 izhod releja (normalno odprto) • 1 digitalni vhod za gumb za izhod (mogoče ga je uporabiti tudi za ponastavitev na tovarniške nastavitve) • ponastavitveni gumb na krmilniku (Pomembno: Glede na različico vgradnje je treba motorno ključavnico ali kabelski prehod demontirati.)
	<ul style="list-style-type: none"> • vtični priključki (CP35) • uporaba z vsemi modeli ekey home čitalnikov prstnih odtisov (razen arte) • Varen pred manipuliranjem zaradi šifrirane komunikacije med ekey home čitalnikom prstnih odtisov in ekey home krmilnikom micro ter fiksne povezave med napravama.

! **Napotek:** ekey home KR micro 1 je na voljo tudi brez ohišja (101644).

4 Adapterski kabel

Motorne ključavnice dobro poznanih proizvajalcev se lahko z naslednjimi adapterskimi kabli hitro in enostavno povežejo s krmilnikom ekey micro in kablenskim prehodom ekey.

Montažni položaj ekey krmilnika micro v vratih – pri ohišju ključavnice ali na strani kablenskega prehoda – določa dolžine posamičnih kosov kablov. Tako je vgradnja v vrata povsem preprosta.

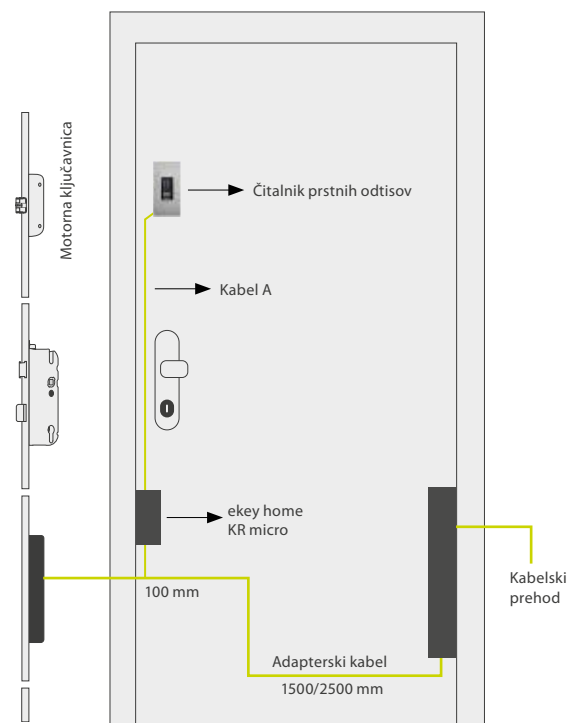
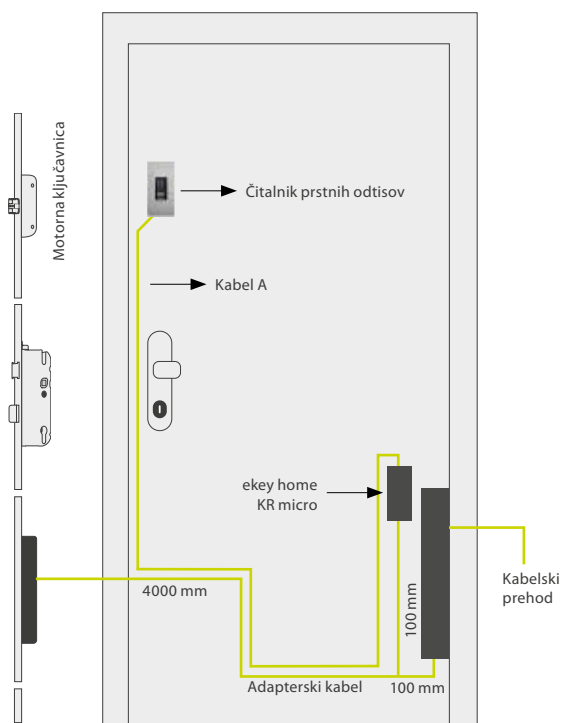

Konfiguracija "KAP" - krmilnik micro pri kablenskem prehodu

Št. art.	Opis
101648	ekey adapter micro GU Automatic KAP <ul style="list-style-type: none"> za motorno ključavnico GU Secury Automatic 6-žilni, dolžina 4,1 m
101649	ekey adapter micro KfV_A ROTO A FUHR KAP <ul style="list-style-type: none"> za motorno ključavnico KfV Genius A, Roto Eneo A, Fuhr Multitronic/Autotronic 6-žilni, dolžina 4,1 m
101650	ekey adapter micro WH_EAV KAP <ul style="list-style-type: none"> za motorno ključavnico Winkhaus blueMatic EAV 6-žilni, dolžina 4,1 m
101651	ekey adapter micro KfV_B KAP <ul style="list-style-type: none"> za motorno ključavnico KfV Genius B 8-žilni, dolžina 4,1 m
101759	ekey adapter micro MACO KAP <ul style="list-style-type: none"> za motorno ključavnico MACO Z-TI COMFORT 6-žilni, dolžina 4,1 m

Konfiguracija "KLJ" - krmilnik micro pri ključavnici

Št. art.	Opis
101633	ekey adapter micro GU Automatic KLJ <ul style="list-style-type: none"> za motorno ključavnico GU Secury Automatic 6-žilni, dolžina 1,6 m
101634	ekey adapter micro KfV_A ROTO A FUHR KLJ <ul style="list-style-type: none"> za motorno ključavnico KfV Genius A, Roto Eneo A, Fuhr Multitronic/Autotronic 6-žilni, dolžina 1,6 m
101635	ekey adapter micro WH_EAV KLJ <ul style="list-style-type: none"> za motorno ključavnico Winkhaus blueMatic EAV 6-žilni, dolžina 1,6 m
101636	ekey adapter micro KfV_B KLJ <ul style="list-style-type: none"> za motorno ključavnico KfV Genius B 8-žilni, dolžina 1,6 m
101722	ekey adapter micro CISA KLJ <ul style="list-style-type: none"> za motorno ključavnico CISA E-evolution 6-žilni, dolžina 2,7 m
101723	ekey vmesnik micro ISEO E KLJ <ul style="list-style-type: none"> za motorno ključavnico ISEO FIAM x1R Easy 6-žilni, dolžina 2,7 m
101758	ekey adapter micro MACO KLJ <ul style="list-style-type: none"> za motorno ključavnico MACO Z-TI COMFORT 6-žilni, dolžina 2,6 m

5

Kabelski prehod

8-polni kabelski prehod



Št. art.	Opis	
100880	ekey KPK 48/8; kabelski prehod za krilo	
	<ul style="list-style-type: none"> dimenzije ohišja V x Š x G: 478 x 24 x 17,5 mm vgradnja ohišja v krilo vrat 	<ul style="list-style-type: none"> odpiranje vrat mogoče do pribl. 180° dolžina kabla na strani okvira: 2,5 m
101750	ekey KPK 48/8; kabelski prehod za krilo	
	<ul style="list-style-type: none"> dimenzije ohišja V x Š x G: 478 x 24 x 17,5 mm vgradnja ohišja v krilo vrat 	<ul style="list-style-type: none"> odpiranje vrat mogoče do pribl. 180° dolžina kabla na strani okvira: 4 m
101475	ekey KPK 48/8; kabelski prehod za krilo	
	<ul style="list-style-type: none"> dimenzije ohišja V x Š x G: 478 x 24 x 17,5 mm vgradnja ohišja v krilo vrat 	<ul style="list-style-type: none"> odpiranje vrat mogoče do pribl. 180° dolžina kabla na strani okvira: 10 m
100883	ekey KaP brez ohišja/8; kabelski prehod	
		<ul style="list-style-type: none"> odpiranje vrat mogoče do pribl. 180° dolžina kabla na strani okvira: 2,5 m
100885	ekey KPK 30/8; kabelski prehod za krilo	
	<ul style="list-style-type: none"> dimenzije ohišja V x Š x G: 300 x 24 x 17,5 mm vgradnja ohišja v krilo vrat 	<ul style="list-style-type: none"> odpiranje vrat mogoče do pribl. 100° dolžina kabla na strani okvira: 2,5 m
	<ul style="list-style-type: none"> vod: Li9Y11Y, 8 x 0,34 mm² Dolžina kabla na strani krila vrat: 0,8 m, na koncu opremljen z vtikačem CP35/8 za priključitev na krmilnik 	

Oprema - 8-polni kabelski prehod



Št. art.	Opis	
100890	ekey komplet za vgradnjo KaP lesen	
	<ul style="list-style-type: none"> Montažni pripomočki za vgradnjo v lesena vrata 	
101849	ekey kabel PK, nadomestni kabel za okvirno stran, 10 m, 8 x 0,34 PK/o	

6-polni kabelski prehod



Št. art.	Opis	
101910	ekey KPK 18/6; kabelski prehod z ohišjem na strani krila vrat	
	<ul style="list-style-type: none"> dimenzije ohišja V x Š x G: 180 x 20 x 26,5 mm vgradnja ohišja v krilo vrat dolžina kabla na strani krila vrat: 1,0 m, na koncu opremljen z vtikačem CP35/8 za priključitev na krmilnik 	<ul style="list-style-type: none"> vod: LiF9Y11Y, 6 x 0,34 mm² odpiranje vrat mogoče do pribl. 180° dolžina kabla na strani okvira: 2,0 m
101561	ekey KaP brez ohišja/6; kabelski prehod brez ohišja	
	<ul style="list-style-type: none"> dolžina kabla na strani krila vrat: 1,0 m, na koncu opremljen z vtikačem CP35/8 za priključitev na krmilnik 	<ul style="list-style-type: none"> vod: LiF9Y11Y, 6 x 0,34 mm² odpiranje vrat mogoče do pribl. 180° dolžina kabla na strani okvira: 2,0 m

Oprema - 6-polni kabelski prehod



Št. art.	Opis
101586	ekey montažna plošča KaP brez ohišja ok16, okrogel izrez, za lesena vrata
101587	ekey montažna plošča KaP brez ohišja og16, oglat izrez, za plastična ali aluminijasta vrata
	<ul style="list-style-type: none"> • dimenzije V x Š x G: 126 x 16 x 3 mm • izbirna montažna plošča za 6-polni kabelski prehod

Kabel Bm

Potreben samo, če se ne uporablja adapterski kabel.



Št. art.	Opis
101639	ekey kabel Bm, 0,3 m, 6 x 0,34 CP/KT
101640	ekey kabel Bm, 1 m, 6 x 0,34 CP/KT
101641	ekey kabel Bm, 2 m, 6 x 0,34 CP/KT
101642	ekey kabel Bm, 3,5 m, 6 x 0,34 CP/KT

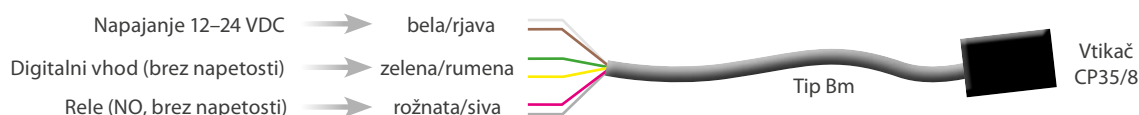

Kabel Bm



Št. art.	Opis
101643	ekey kabel Bm, 0,3 m, 6 x 0,34 CP/CP
	<ul style="list-style-type: none"> • Samo pri povezavi z ekey kabelskimi prehodi za električne sisteme zaklepanja, ki se krmilijo zunaj krila vrat (npr. elektro prijemnik).
101740	ekey kabel Bm, 0,3 m, 4 x 0,25, CP/PAP WH
	<ul style="list-style-type: none"> • Za ekey krmilnik micro, motorno ključavnico Winkhaus blueMotion/blueMatic in kabelski prehod Winkhaus

! **Napotek:** Vse načrte ožičenja najdete na strani www.ekey.net/sl_SI/pro-medijsko_središče

6



Napajalnik



Št. art.	Opis
100205	ekey NA ZPD 230 VAC/12 VDC/2 A, za pritrditev na DIN letev
100891	ekey NA ZPD 230 VAC/24 VDC/2 A, za pritrditev na DIN letev
100204	ekey NA PM 230 VAC/12 VDC/2 A; podometno
101742	ekey NA PM 230 VAC/24 VDC/1,1 A; podometno

! **Pomembno:** Napajalnik izberite na osnovi lastnosti motorne ključavnice.

Brezprekinitveno napajanje

Št. art.	Opis	
101559	ekey UPS ZPD 230 VAC/12 VDC/4 Ah, pritrnitev na DIN letev	
	<ul style="list-style-type: none"> • mere Š x V x G: UPS: 108 x 94 x 95 mm (6DE) baterija: 157 x 93 x 66,5 mm (9DE) • napajalna napetost: 100–240 VAC • dva dela: UPS (preklopni napajalnik) in baterija • izhodna napetost, izhodni tok: 12 VDC/5 A 	<ul style="list-style-type: none"> • temperaturno območje: od -10°C do 40°C • prikaz delovanja: LED • Prednost: nadometni napajalnik, več ur varnega napajanja sistema. Primerno za uporabo s povezavo z motorno ključavnico!
101593	ekey UPS ZPD 230 VAC/24 VDC/4 Ah, pritrnitev na DIN letev	
	<ul style="list-style-type: none"> • mere Š x V x G: UPS: 108 x 94 x 95 mm (6DE) baterija: 157 x 93 x 66,5 mm (9DE) • napajalna napetost: 100–240 VAC • trije deli: UPS (preklopni napajalnik) in 2 bateriji • izhodna napetost, izhodni tok: 24 VDC/3 A 	<ul style="list-style-type: none"> • temperaturno območje: od -10°C do 40°C • prikaz delovanja: LED • Prednost: nadometni napajalnik, več ur varnega napajanja sistema. Primerno za uporabo s povezavo z motorno ključavnico!

! Pomembno: Napajalnik izberite na osnovi lastnosti motorne ključavnice.

ekey home app



GET CONNECTED!



Enostavno, varno, udobno.

DOSTOP

- odpiranje vrat preko aplikacije (pametni telefon/tablični računalnik)
- dodelitev pravic dostopa s pomočjo uporabniške kode
- odobritev začasnega dostopa (npr. v času dopusta)

UPRAVLJANJE UPORABNIKOV

- preprosto ustvarjanje, upravljanje in brisanje uporabnikov
- aktivacija ali deaktivacija uporabnika s pritiskom na gumb
- dodelitev pravic za določene dostope
- shranjevanje prstov prek aplikacije
- preprosto upravljanje do 99 prstov
- upravljanje do 99 kartic RFID*

VARNOST

- administratorski in uporabniški nivo
- od 4- do 6-mestna varnostna koda za aplikacijo
- povečana varnost zaradi 6-mestne kode povezave
- sprememba in upravljanje varnostne kode s strani skrbnika
- deaktiviranje Bluetooth delovanja čitalnika prstnih odtisov

UPORABNA ORODJA

- nastavljiva osvetljenost LED na čitalniku prstnih odtisov
- posamična nastavitvev časa vklopa relejev
- ponastavitev sistema na tovarniške nastavitve

Aplikacija ekey home app je združljiva izključno s sistemom ekey home – rešitvijo posamezne točke dostopa!

** samo pri ekey čitalniku prstnih odtisov integrira BT RFID*

BREZPLAČNO za ANDROID in iOS >>>

Jeziki, ki so na voljo:
DE | EN | IT | FR | ES | CS | PL | RU



ekey home app – otročje lahko krmarjenje po menijih:



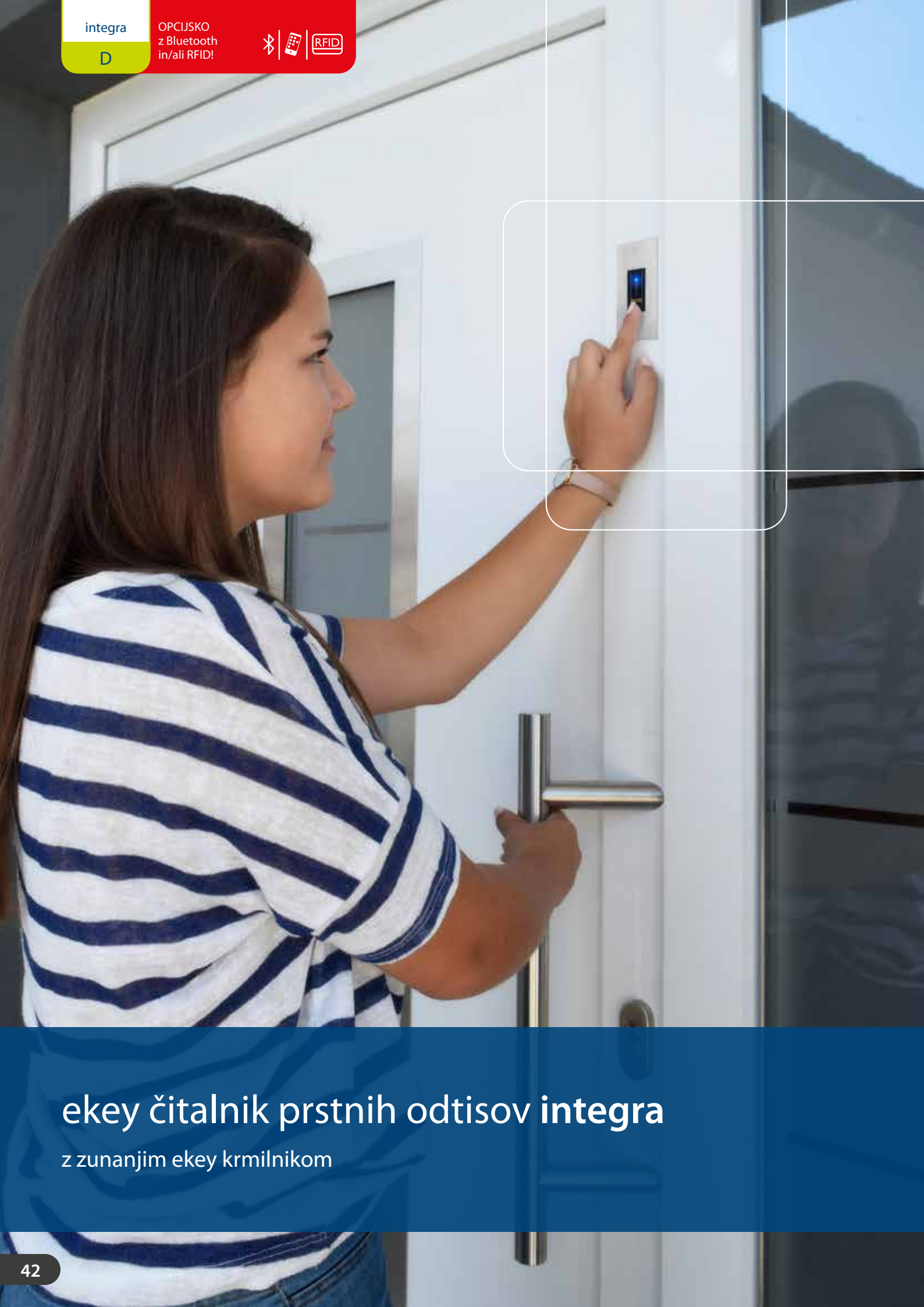

ekey čitalnik prstnih odtisov integra

z zunanjim ekey krmilnikom

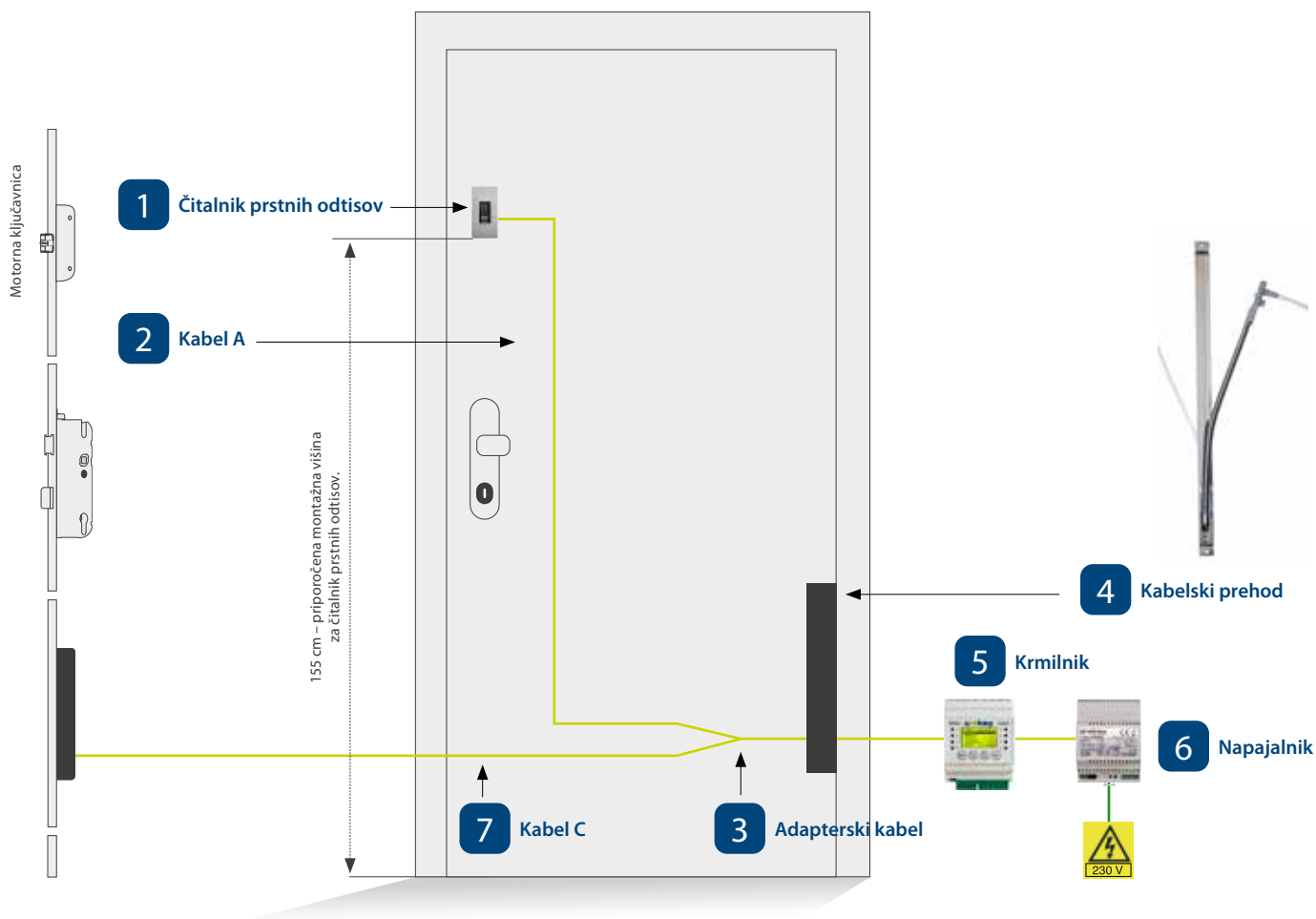

1 Čitalnik prstnih odtisov



Št. art.	Opis
101247	ekey home ČO IN V
101483	ekey home ČO IN V Bluetooth
101668	ekey home ČO IN V RFID, vklj. z 2 ekey RFID karticama MIFARE DESFire EV1
101670	ekey home ČO IN V Bluetooth RFID, vklj. z 2 ekey RFID karticama MIFARE DESFire EV1
	<ul style="list-style-type: none"> • FAR: 1:10.000.000/FRR: 1:100 • mere Š x V x G: ohišje: 43,6 x 89 x 17,3 mm z dekorativnim elementom: 45,5 x 91,5 x 17,3 mm • poraba moči: pribl. 1 W • napajalna napetost: 10-24 VDC • stopnja zaščite: IP54 • temperaturno območje: od -25 °C do 70 °C • prikaz/zaslon: 3 večbarvne LED-lučke • priporočena višina montaže: 155 cm • zaščita pred manipuliranjem, po izpadu električne energije ostanejo podatki shranjeni, serijska prekinitev na napravi se lahko deaktivira • pošiljka ne vsebuje dekorativnega elementa
101690	ekey kartica RFID MIFARE 2 KB logo, ekey oblika, ISO 14443 A
101692	ekey kartica RFID MIFARE 2 KB BE, bela, ISO 14443 A
101691	ekey RFID obesek za ključče ČR MIFARE 2 KB, črna, ISO 14443 A



Dodatek - dekorativni element



Št. art.	Opis
	Dekorativni element ČO IN
101254	ekey dekorativni element ČO IN SN, siva kot nerjavno jeklo
101305	ekey dekorativni element ČO IN ČR, črna
101304	ekey dekorativni element ČO IN BE, bela
101303	ekey dekorativni element ČO IN ZL, zlata
101445	ekey dekorativni element ČO IN SN ploščat, siva kot nerjavno jeklo, čitalnik prstnih odtisov poravnan s površino vrat
101902	ekey dekorativni element ČO IN ČR ploščat, črna, čitalnik prstnih odtisov poravnan s površino vrat
101932	ekey dekorativni element ČO IN BE ploščat, bela, čitalnik prstnih odtisov poravnan s površino vrat
	Dekorativni element ČO IN RFID
101688	ekey dekorativni element ČO IN RFID SN, siva kot nerjavno jeklo
101904	ekey dekorativni element ČO IN RFID ČR, črna
101933	ekey dekorativni element ČO IN RFID BE, bela

! **Napotek:** Posebni barvni odtenki na željo naročnika! Več informacij najdete na strani www.ekey.net/sl_SI/pro-posebni_barvni_odtenki_integra/

2

Kabel A

Kabel A povezuje čitalnik prstnih odtisov s krmilnikom



Št. art.	Opis
101564	ekey kabel A, 1,2 m, 4 x 0,14, RJ/CP 4-žilni, dolžina 1,2 m
100505	ekey kabel A, 2,0 m, 4 x 0,14, RJ/CP 4-žilni, dolžina 2,0 m
100560	ekey kabel A, 2,5 m, 4 x 0,14, RJ/CP 4-žilni, dolžina 2,5 m
100561	ekey kabel A, 3,0 m, 4 x 0,14, RJ/CP 4-žilni, dolžina 3,0 m
100556	ekey kabel A, 3,5 m, 4 x 0,14, RJ/CP 4-žilni, dolžina 3,5 m
100507	ekey kabel A, 4,0 m, 4 x 0,14, RJ/CP 4-žilni, dolžina 4,0 m
101328	ekey kabel A, 8,0 m, 4 x 0,14, RJ/CP 4-žilni, dolžina 8,0 m

3

Adapterski kabel



Št. art.	Opis
101447	ekey komplet kablov ČO IN/KR ZPD, 1,0 m, 8 x 0,25, 2 x CP/KT
	<ul style="list-style-type: none"> ekey komplet kablov 101447 povsem enostavno povezuje komponente, ki so vgrajene v vratno krilo (ČO IN, KP IN, motorno zapahovanje) z zunanjim krmilnikom ekey. V kombinaciji s kabelskimi prehodi ekey se lahko vse enostavno poveže.

4 Kabelski prehod

8-polni kabelski prehod



Št. art.	Opis	
100880	ekey KPK 48/8; kabelski prehod za krilo	
	<ul style="list-style-type: none"> dimenzije ohišja V x Š x G: 478 x 24 x 17,5 mm vgradnja ohišja v krilo vrat 	<ul style="list-style-type: none"> odpiranje vrat mogoče do pribl. 180° dolžina kabla na strani okvira: 2,5 m
101750	ekey KPK 48/8; kabelski prehod za krilo	
	<ul style="list-style-type: none"> dimenzije ohišja V x Š x G: 478 x 24 x 17,5 mm vgradnja ohišja v krilo vrat 	<ul style="list-style-type: none"> odpiranje vrat mogoče do pribl. 180° dolžina kabla na strani okvira: 4 m
101475	ekey KPK 48/8; kabelski prehod za krilo	
	<ul style="list-style-type: none"> dimenzije ohišja V x Š x G: 478 x 24 x 17,5 mm vgradnja ohišja v krilo vrat 	<ul style="list-style-type: none"> odpiranje vrat mogoče do pribl. 180° dolžina kabla na strani okvira: 10 m
100883	ekey KaP brez ohišja/8; kabelski prehod	
		<ul style="list-style-type: none"> odpiranje vrat mogoče do pribl. 180° dolžina kabla na strani okvira: 2,5 m
100885	ekey KPK 30/8; kabelski prehod za krilo	
	<ul style="list-style-type: none"> dimenzije ohišja V x Š x G: 300 x 24 x 17,5 mm vgradnja ohišja v krilo vrat 	<ul style="list-style-type: none"> odpiranje vrat mogoče do pribl. 100° dolžina kabla na strani okvira: 2,5 m
	<ul style="list-style-type: none"> vod: Li9Y11Y, 8 x 0,34 mm² Dolžina kabla na strani krila vrat: 0,8 m, na koncu opremljen z vtikačem CP35/8 za priključitev na krmilnik 	

Oprema - 8-polni kabelski prehod



Št. art.	Opis	
100890	ekey komplet za vgradnjo KaP lesen	
	<ul style="list-style-type: none"> Montažni pripomočki za vgradnjo v lesena vrata 	
101849	ekey kabel PK, nadomestni kabel za okvirno stran, 10 m, 8 x 0,34 PK/o	

5 Krmilnik

Krmilnik mini



Št. art.	Opis	
101626	ekey home KR mini 1, 1 rele	
101770	ekey home KR mini 2, 2 releja	
	<ul style="list-style-type: none"> mere Š x V x G: 25 x 60 x 42mm (1DE) poraba moči: pribl. 1 W napajalna napetost: 8-24 VDC temperaturno območje: od -20 °C do 70 °C stopnja zaščite: IP20 zapiralni kontakt (NO/C) 	<ul style="list-style-type: none"> rele: <ul style="list-style-type: none"> KR mini 1, 1 x brez napetosti KR mini 2, 2 x brez napetosti maks. napetost releja, tok releja: 42 VAC/DC/2A gumb za reset na krmilniku

! Pomembno: Za enostavno upravljanje ekey home KR mini priporočamo ekey ČO IN 2.0 s funkcijo Bluetooth (101483 in 101670).

Krmilnik za pritrditev na DIN letev



Št. art.	Opis
101163	ekey multi KR ZPD 4, 4 releji
	<ul style="list-style-type: none"> • mere Š x V x G: 70 x 86 x 54 mm (4DE) • poraba moči: pribl. 1 W • napajalna napetost: 10–24 VDC • temperaturno območje: od -20 °C do 70 °C • stopnja zaščite: IP20 • maks. napetost releja, tok releja: 42 VAC/DC/2A • rele: 4 x brez napetosti • upravljanje: 4 tipke • 8 možnih jezikov
	<ul style="list-style-type: none"> • RS-485 prekinitev: se lahko vklopi in izklopi • prikaz/zaslon: LCD 106 x 56 pik, 7 vrstic/21 znakov + 2 x 4 statusne LED lučke • kompatibilno s KNX • zajem uporabnika, brisanje posameznih uporabnikov, nastavljanje časa releja (0–99 s), spreminjanje varnostne kode, nastavitve LED svetlosti, reset, preizkusni način, udoben in zadaj osvetljen besedilni zaslon, nastavljeni vhodi, ...

! Pomembno: Krmilnik ekey multi KR ZPD 4 ne more upravljati ekey ČO IN 2.0 s funkcijo Bluetooth (101483 in 101670).

6

Napajalnik



Št. art.	Opis
100205	ekey NA ZPD 230 VAC/12 VDC/2 A, za pritrditev na DIN letev
100891	ekey NA ZPD 230 VAC/24 VDC/2 A, za pritrditev na DIN letev
100204	ekey NA PM 230 VAC/12 VDC/2 A; podometno
101742	ekey NA PM 230 VAC/24 VDC/1,1 A; podometno

! Pomembno: Napajalnik izberite na osnovi lastnosti motorne ključavnice.

Brezprekinitveno napajanje

Št. art.	Opis
101559	ekey UPS ZPD 230 VAC/12 VDC/4 Ah, pritrditev na DIN letev
	<ul style="list-style-type: none"> • mere Š x V x G: UPS: 108 x 94 x 95 mm (6DE) baterija: 157 x 93 x 66,5 mm (9DE) • napajalna napetost: 100–240 VAC • dva dela: UPS (preklopni napajalnik) in baterija • izhodna napetost, izhodni tok: 12 VDC/5 A
	<ul style="list-style-type: none"> • temperaturno območje: od -10°C do 40°C • prikaz delovanja: LED • Prednost: nadometni napajalnik, več ur varnega napajanja sistema. Primerno za uporabo s povezavo z motorno ključavnico!
101593	ekey UPS ZPD 230 VAC/24 VDC/4 Ah, pritrditev na DIN letev
	<ul style="list-style-type: none"> • mere Š x V x G: UPS: 108 x 94 x 95 mm (6DE) baterija: 157 x 93 x 66,5 mm (9DE) • napajalna napetost: 100–240 VAC • trije deli: UPS (preklopni napajalnik) in 2 bateriji • izhodna napetost, izhodni tok: 24 VDC/3 A
	<ul style="list-style-type: none"> • temperaturno območje: od -10°C do 40°C • prikaz delovanja: LED • Prednost: nadometni napajalnik, več ur varnega napajanja sistema. Primerno za uporabo s povezavo z motorno ključavnico!

! Pomembno: Napajalnik izberite na osnovi lastnosti motorne ključavnice.

7

Kabel C

Kabel C povezuje krmilnik z motorno ključavnico



Št. art.	Opis
	ekey kabel C 3-žilni, brez vtikača
100566	ekey kabel C, 1,5 m, 3 x 0,34, odprt/odprt
100535	ekey kabel C, 2,0 m, 3 x 0,34, odprt/odprt
100509	ekey kabel C, 4,0 m, 3 x 0,34, odprt/odprt
100557	ekey kabel C, 4,5 m, 3 x 0,34, odprt/odprt

! **Pomembno:** Potreben je samo, če motorni ključavnici ni priložen kabel. Ni primeren za vse motorne ključavnice, ker je kabel brez vtikača.

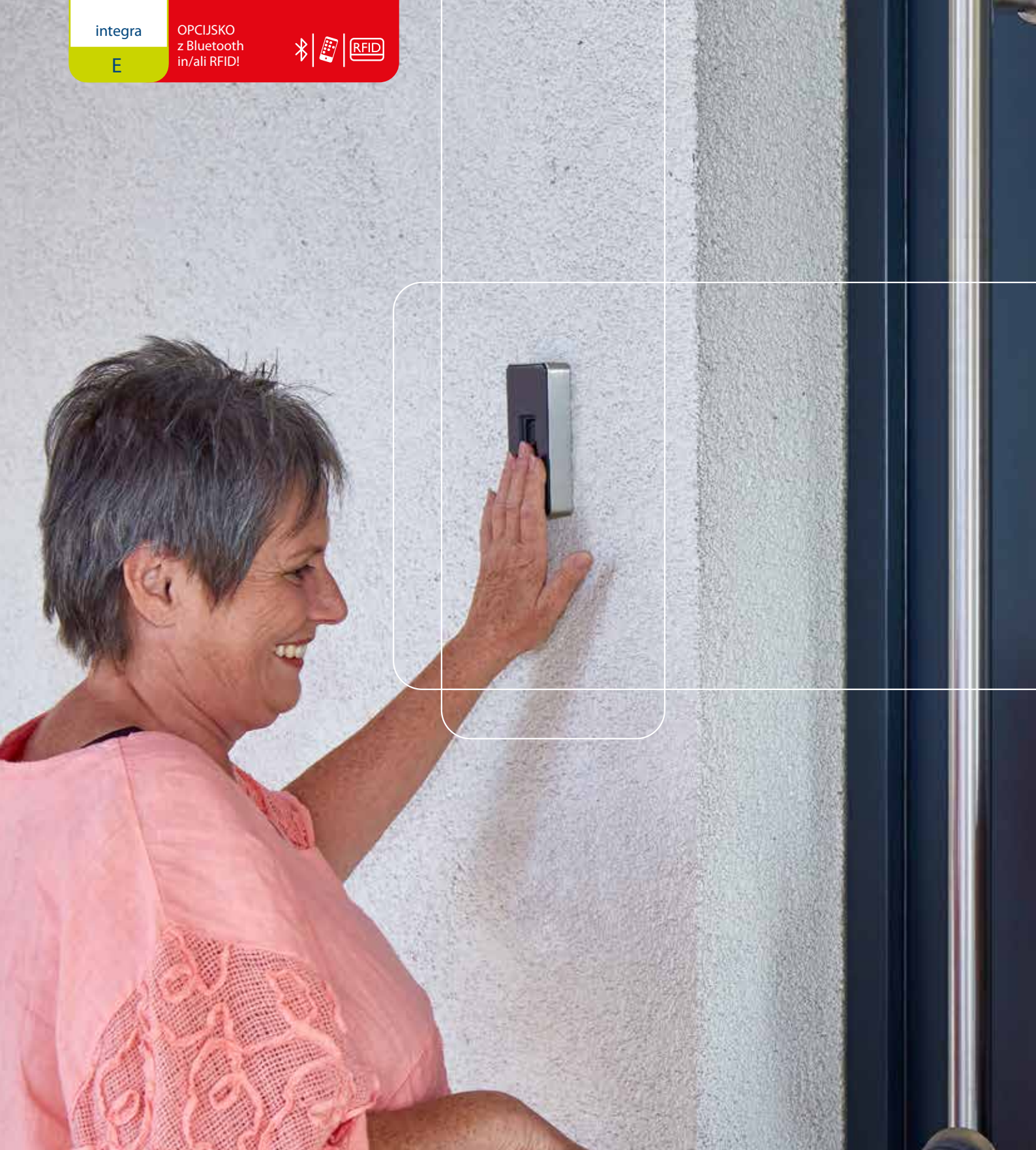

ekey čitalnik prstnih odtisov integra

montiran na steno in z zunanjim krmilnikom

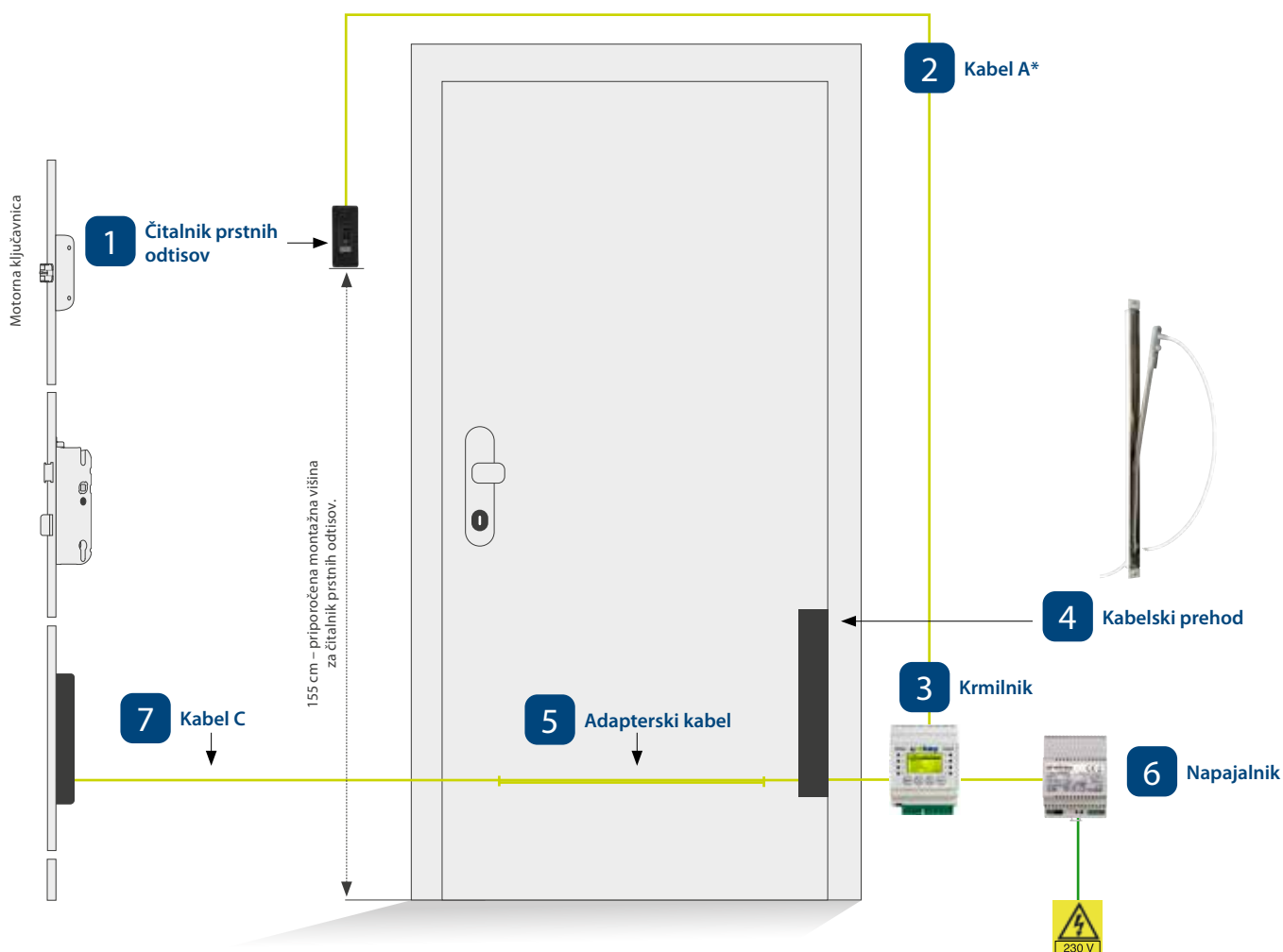

* Potrebno le takrat, ko kabel še ni položen.

1 Čitalnik prstnih odtisov



Št. art.	Opis
101247	ekey home ČO IN V
101483	ekey home ČO IN V Bluetooth
101668	ekey home ČO IN V RFID, vklj. z 2 ekey RFID karticama MIFARE DESFire EV1
101670	ekey home ČO IN V Bluetooth RFID, vklj. z 2 ekey RFID karticama MIFARE DESFire EV1
	<ul style="list-style-type: none"> FAR: 1:10.000.000/FRR: 1:100 mere Š x V x G: ohišje: 43,6 x 89 x 17,3 mm z dekorativnim elementom: 45,5 x 91,5 x 17,3 mm poraba moči: pribl. 1 W napajalna napetost: 10-24 VDC stopnja zaščite: IP54 temperaturno območje: od -25 °C do 70 °C prikaz/zaslon: 3 večbarvne LED-lučke priporočena višina montaže: 155 cm zaščita pred manipuliranjem, po izpadu električne energije ostanejo podatki shranjeni, serijska prekinitev na napravi se lahko deaktivira pošiljka ne vsebuje dekorativnega elementa
101690	ekey kartica RFID MIFARE 2 KB logo, ekey oblika, ISO 14443 A
101692	ekey kartica RFID MIFARE 2 KB BE, bela, ISO 14443 A
101691	ekey RFID obesek za ključe ČR MIFARE 2 KB, črna, ISO 14443 A



Dodatek - montažni okvir



Št. art.	Opis
101716	ekey montažni okvir ČO IN ST AN, steklo, antracit
101717	ekey montažni okvir ČO IN ST BE, steklo, bela
101801	ekey montažni okvir ČO IN ST AN LED, steklo, antracit, z alarmnimi LED lučkami
101802	ekey montažni okvir ČO IN ST BE LED, steklo, bela, z alarmnimi LED lučkami
	<ul style="list-style-type: none"> • mere Š x V x G: 53,5 x 127 x 24 mm • material: nerjavno jeklo, steklo
	<ul style="list-style-type: none"> • priporočena višina montaže: 155 cm

Dodatek - montažni okvir z modulom za zvonec



Št. art.	Opis
101803	ekey montažni okvir ČO IN MZv ST BE, steklo, bela
101804	ekey montažni okvir ČO IN MZv ST AN, steklo, antracit
101807	ekey montažni okvir ČO IN MZv ST BE LED, steklo, bela, z alarmnimi LED lučkami
101808	ekey montažni okvir ČO IN MZv ST AN LED, steklo, antracit, z alarmnimi LED lučkami
	<ul style="list-style-type: none"> • mere Š x V x G: 53,5 x 171 x 24 mm • material: nerjavno jeklo, steklo
	<ul style="list-style-type: none"> • priporočena višina montaže: 155 cm • 2 tipki za elektronsko sprožitev zvonca

Dodatek



Št. art.	Opis
101680	ekey prisesek za demontažo
	<ul style="list-style-type: none"> • Za odstranjevanje dekorativnega elementa z ekey montažnega okvirja.

Dodatek - dekorativni element



Št. art.	Opis
	Dekorativni element ČO IN
101254	ekey dekorativni element ČO IN SN, siva kot nerjavno jeklo
101305	ekey dekorativni element ČO IN ČR, črna
101304	ekey dekorativni element ČO IN BE, bela
101303	ekey dekorativni element ČO IN ZL, zlata
	Dekorativni element ČO IN RFID
101688	ekey dekorativni element ČO IN RFID SN, siva kot nerjavno jeklo
101904	ekey dekorativni element ČO IN RFID ČR, črna
101933	ekey dekorativni element ČO IN RFID BE, bela

! **Napotek:** Posebni barvni odtenki na željo naročnika! Več informacij najdete na strani www.ekey.net/sl_SI/pro-posebni_barvni_odtenki_integra/

Dodatek - set za stensko montažo



Št. art.	Opis
101302	ekey set za stensko montažo ČO IN NJ, nerjavno jeklo
101301	ekey set za stensko montažo ČO IN NJ LED, nerjavno jeklo, z alarmnimi LED lučkami
	<ul style="list-style-type: none"> • mere Š x V x G: • prednja plošča: 96 x 142 x 2 mm • podometno ohišje: 60 x 122 x 36 mm
101147	ekey vremenska zaščita ČO IN NJ, nerjavno jeklo
	<ul style="list-style-type: none"> • mere Š x V x G: • prednja plošča: 126 x 142 x 65 mm • podometno ohišje: 60 x 122 x 36 mm
101300	ekey podometna doza ČO IN, za podometno montažo, 0,5 mm pločevina
	<ul style="list-style-type: none"> • mere Š x V x G: 42 x 87 x 25 mm

! Napotek: Možno samo v povezavi z okrasnimi elementi ekey.

2 Kabel A

Kabel A povezuje čitalnik prstnih odtisov s krmilnikom



Št. art.	Opis
101564	ekey kabel A, 1,2 m, 4 x 0,14, RJ/CP
100505	ekey kabel A, 2,0 m, 4 x 0,14, RJ/CP
100560	ekey kabel A, 2,5 m, 4 x 0,14, RJ/CP
100561	ekey kabel A, 3,0 m, 4 x 0,14, RJ/CP
100556	ekey kabel A, 3,5 m, 4 x 0,14, RJ/CP
100507	ekey kabel A, 4,0 m, 4 x 0,14, RJ/CP
101328	ekey kabel A, 8,0 m, 4 x 0,14, RJ/CP
100546	ekey kabel A, 8,0 m, 4x0,14, RJ/odprt

! Napotek: Potrebno le takrat, ko kabel še ni položen.

3 Krmilnik

Krmilnik mini



Št. art.	Opis
101626	ekey home KR mini 1, 1 rele
101770	ekey home KR mini 2, 2 releja
	<ul style="list-style-type: none"> • mere Š x V x G: 25 x 60 x 42mm (1DE) • poraba moči: pribl. 1 W • napajalna napetost: 8-24 VDC • temperaturno območje: od -20 °C do 70 °C • stopnja zaščite: IP20 • zapiralni kontakt (NO/C) • rele: <ul style="list-style-type: none"> KR mini 1, 1 x brez napetosti KR mini 2, 2 x brez napetosti • maks. napetost releja, tok releja: 42 VAC/DC/2A • gumb za reset na krmilniku

! Pomembno: Za enostavno upravljanje ekey home KR mini priporočamo ekey ČO IN 2.0 s funkcijo Bluetooth (101483 in 101670).

Krmilnik za pritrditev na DIN letev



Št. art.	Opis
101163	ekey multi KR ZPD 4, 4 releji
	<ul style="list-style-type: none"> • mere Š x V x G: 70 x 86 x 54 mm (4DE) • poraba moči: pribl. 1 W • napajalna napetost: 10–24 VDC • temperaturno območje: od -20 °C do 70 °C • stopnja zaščite: IP20 • maks. napetost releja, tok releja: 42 VAC/DC/2A • rele: 4 x brez napetosti • upravljanje: 4 tipke • 8 možnih jezikov
	<ul style="list-style-type: none"> • RS-485 prekinitvev: se lahko vklopi in izklopi • prikaz/zaslon: LCD 106 x 56 pik, 7 vrstic/21 znakov + 2 x 4 statusne LED lučke • kompatibilno s KNX • zajem uporabnika, brisanje posameznih uporabnikov, nastavljanje časa releja (0–99 s), spreminjanje varnostne kode, nastavitvev LED svetlosti, reset, preizkusni način, udoben in zadaj osvetljen besedilni zaslon, nastavljalni vhodi, ...

! Pomembno: Krmilnik ekey multi KR ZPD 4 ne more upravljati ekey ČO IN 2.0 s funkcijo Bluetooth (101483 in 101670).

4

Kabelski prehod

8-polni kabelski prehod



Št. art.	Opis
100880	ekey KPK 48/8; kabelski prehod za krilo
	<ul style="list-style-type: none"> • dimenzije ohišja V x Š x G: 478 x 24 x 17,5 mm • vgradnja ohišja v krilo vrat
	<ul style="list-style-type: none"> • odpiranje vrat mogoče do pribl. 180° • dolžina kabla na strani okvira: 2,5 m
101750	ekey KPK 48/8; kabelski prehod za krilo
	<ul style="list-style-type: none"> • dimenzije ohišja V x Š x G: 478 x 24 x 17,5 mm • vgradnja ohišja v krilo vrat
	<ul style="list-style-type: none"> • odpiranje vrat mogoče do pribl. 180° • dolžina kabla na strani okvira: 4 m
101475	ekey KPK 48/8; kabelski prehod za krilo
	<ul style="list-style-type: none"> • dimenzije ohišja V x Š x G: 478 x 24 x 17,5 mm • vgradnja ohišja v krilo vrat
	<ul style="list-style-type: none"> • odpiranje vrat mogoče do pribl. 180° • dolžina kabla na strani okvira: 10 m
100883	ekey KaP brez ohišja/8; kabelski prehod
	<ul style="list-style-type: none"> • odpiranje vrat mogoče do pribl. 180° • dolžina kabla na strani okvira: 2,5 m
100885	ekey KPK 30/8; kabelski prehod za krilo
	<ul style="list-style-type: none"> • dimenzije ohišja V x Š x G: 300 x 24 x 17,5 mm • vgradnja ohišja v krilo vrat
	<ul style="list-style-type: none"> • odpiranje vrat mogoče do pribl. 100° • dolžina kabla na strani okvira: 2,5 m
	<ul style="list-style-type: none"> • vod: Li9Y11Y, 8 x 0,34 mm² • Dolžina kabla na strani krila vrat: 0,8 m, na koncu opremljen z vtikačem CP35/8 za priključitev na krmilnik

Oprema - 8-polni kabelski prehod



Št. art.	Opis
100890	ekey komplet za vgradnjo KaP lesen
	<ul style="list-style-type: none"> • Montažni pripomočki za vgradnjo v lesena vrata
101849	ekey kabel PK, nadomestni kabel za okvirno stran, 10 m, 8 x 0,34 PK/o

5 Adapterski kabel



Št. art.	Opis
101447	ekey komplet kablov ČO IN/KR ZPD, 1,0 m, 8 x 0,25, 2 x CP/KT
	<ul style="list-style-type: none"> ekey komplet kablov 101447 povsem enostavno povezuje komponente, ki so vgrajene v vratno krilo (ČO IN, KP IN, motorno zapahovanje) z zunanjim krmilnikom ekey. V kombinaciji s kablenskimi prehodi ekey se lahko vse enostavno poveže.

6 Napajalnik



Št. art.	Opis
100205	ekey NA ZPD 230 VAC/12 VDC/2 A, za pritrditev na DIN letev
100891	ekey NA ZPD 230 VAC/24 VDC/2 A, za pritrditev na DIN letev
100204	ekey NA PM 230 VAC/12 VDC/2 A; podometno
101742	ekey NA PM 230 VAC/24 VDC/1,1 A; podometno

! Pomembno: Napajalnik izberite na osnovi lastnosti motorne ključavnice.

Brezprekinitveno napajanje

Št. art.	Opis
101559	ekey UPS ZPD 230 VAC/12 VDC/4 Ah, pritrditev na DIN letev
	<ul style="list-style-type: none"> mere Š x V x G: UPS: 108 x 94 x 95 mm (6DE) baterija: 157 x 93 x 66,5 mm (9DE) napajalna napetost: 100–240 VAC dva dela: UPS (preklopni napajalnik) in baterija izhodna napetost, izhodni tok: 12 VDC/5 A
	<ul style="list-style-type: none"> temperaturno območje: od -10°C do 40°C prikaz delovanja: LED Prednost: nadometni napajalnik, več ur varnega napajanja sistema. Primerno za uporabo s povezavo z motorno ključavnico!
101593	ekey UPS ZPD 230 VAC/24 VDC/4 Ah, pritrditev na DIN letev
	<ul style="list-style-type: none"> mere Š x V x G: UPS: 108 x 94 x 95 mm (6DE) baterija: 157 x 93 x 66,5 mm (9DE) napajalna napetost: 100–240 VAC trije deli: UPS (preklopni napajalnik) in 2 bateriji izhodna napetost, izhodni tok: 24 VDC/3 A
	<ul style="list-style-type: none"> temperaturno območje: od -10°C do 40°C prikaz delovanja: LED Prednost: nadometni napajalnik, več ur varnega napajanja sistema. Primerno za uporabo s povezavo z motorno ključavnico!

! Pomembno: Napajalnik izberite na osnovi lastnosti motorne ključavnice.

7

Kabel C

Kabel C povezuje krmilnik z motorno ključavnico



Št. art.	Opis
	ekey kabel C 3-žilni, brez vtikača
100566	ekey kabel C, 1,5 m, 3 x 0,34, odprt/odprt
100535	ekey kabel C, 2,0 m, 3 x 0,34, odprt/odprt
100509	ekey kabel C, 4,0 m, 3 x 0,34, odprt/odprt
100557	ekey kabel C, 4,5 m, 3 x 0,34, odprt/odprt

! **Pomembno:** Potreben je samo, če motorni ključavnici ni priložen kabel. Ni primeren za vse motorne ključavnice, ker je kabel brez vtikača.





Tipkovnica ekey keypad integra

z ekey krmilnikom **integra**, integriranim v kabelski prehod

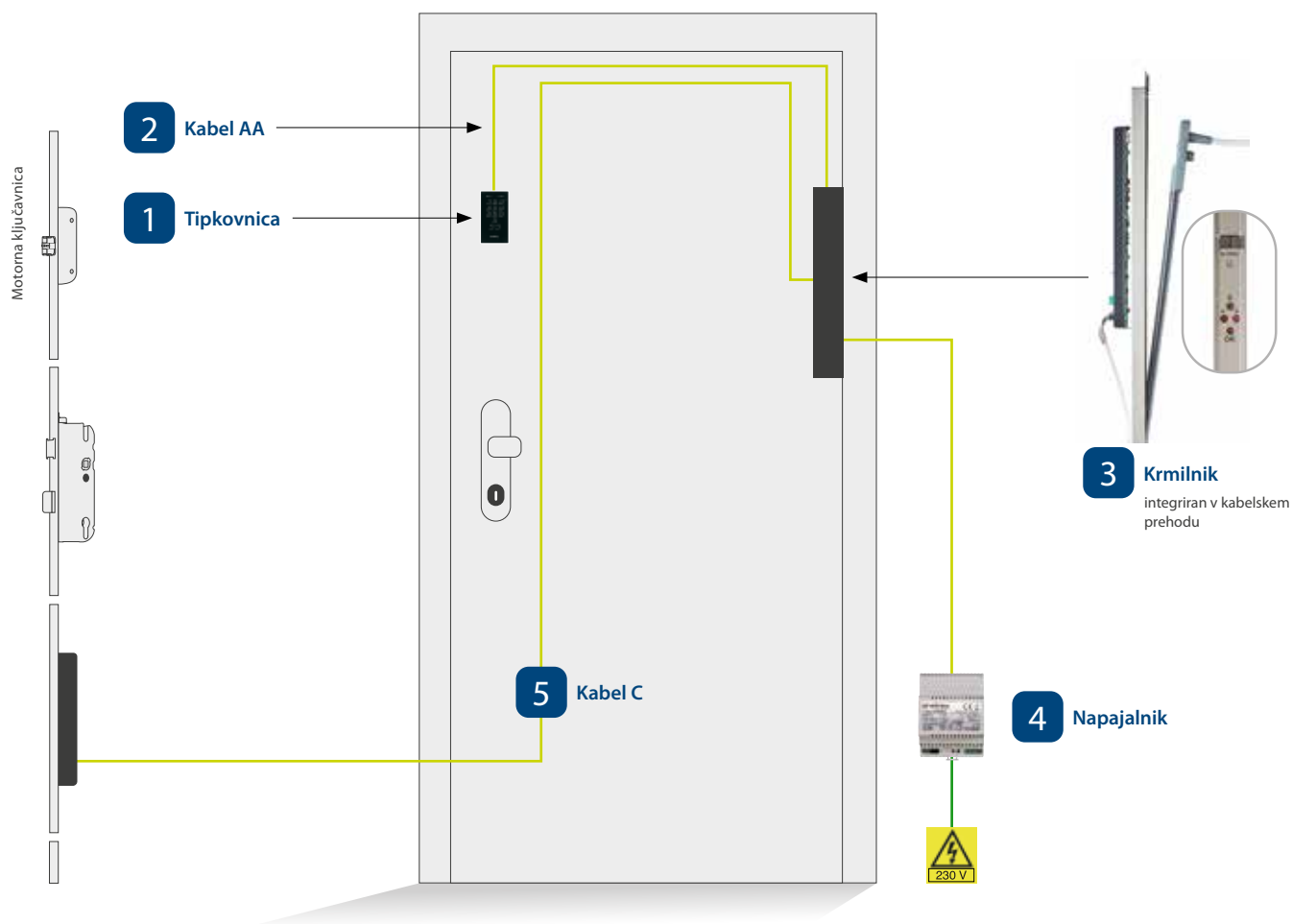

1 Tipkovnica



Št. art.	Opis
101485	ekey home KP IN V
	<ul style="list-style-type: none"> • tipkovnica: kapacitivna sledilna tablica • mere Š x V x G: 51,7 x 97,1 x 21,4 mm • poraba moči: pribl. 1 W • napajalna napetost: 8–24 VDC • temperaturno območje: od -25 °C do 70 °C • stopnja zaščite: IP54 • prikaz/zaslon: 3 večbarvne LED-lučke
	<ul style="list-style-type: none"> • do 99 različnih, od 4- do 8-mestnih hkrati programirljivih kod, zaščiteneh pred manipuliranjem, podatki ob izpadu električne energije ostanejo shranjeni, optična in zvočna sporočila, sodobna osvetlitev ozadja (nastavljiva) • pošiljka ne vsebuje dekorativnega elementa

Dodatek - dekorativni element



Št. art.	Opis
	Dekorativen element KP IN z dekorativnim okvirjem
101677	ekey dekorativni element KP IN ST SNJ, steklo, siva kot nerjavno jeklo, vklj. dekorativni okvir
101678	ekey dekorativni element KP IN ST BE, steklo, bela, vklj. dekorativni okvir
101679	ekey dekorativni element KP IN ST AN, steklo, antracit, vklj. dekorativni okvir
	Dekorativen element KP IN z zaobljenimi robovi za površinsko vgradnjo
101674	ekey dekorativni element KP IN ST SNJ R4, steklo, siva kot nerjavno jeklo, z radius 4 mm
101675	ekey dekorativni element KP IN ST BE R4, steklo, bela, z radius 4 mm
101676	ekey dekorativni element KP IN ST AN R4, steklo, antracit, z radius 4 mm

Dodatek



Št. art.	Opis
101680	ekey prisesek za demontažo
	• Za odstranjevanje dekorativnega elementa s tipkovnice ekey keypad integra.

2

Kabel A

Kabel A povezuje tipkovnico s krmilnikom



Št. art.	Opis
101564	ekey kabel A, 1,2 m, 4 x 0,14, RJ/CP
100505	ekey kabel A, 2,0 m, 4 x 0,14, RJ/CP
100560	ekey kabel A, 2,5 m, 4 x 0,14, RJ/CP
100561	ekey kabel A, 3,0 m, 4 x 0,14, RJ/CP
100556	ekey kabel A, 3,5 m, 4 x 0,14, RJ/CP
100507	ekey kabel A, 4,0 m, 4 x 0,14, RJ/CP
101328	ekey kabel A, 8,0 m, 4 x 0,14, RJ/CP

3 Krmilnik s kablskim prehodom



Št. art.	Opis
101420	ekey home KR IN 1 KPK, 1 rele, s kablskim prehodom
101421	ekey home KR IN 2 KPK, 2 releja, s kablskim prehodom
	<ul style="list-style-type: none"> • mere ohišja Š x V x G: 24 x 511 x 60 mm • poraba moči: pribl. 1 W • napajalna napetost: 8–24 VDC • temperaturno območje: od -20 °C do 70 °C • stopnja zaščite: IP20 • vod: Li9Y11Y, 8 x 0,34 mm² • dolžina kabla na strani okvira: 2,5 m • dolžina kabla na strani krila vrat: 0,8 m • rele: 1 ali 2 releja
	<ul style="list-style-type: none"> • maks. napetost releja, tok releja: 42 V/2 A • prikaz/zaslon: dvomestni sedemvrstični prikaz upravljanje: 4 tipke • zajem uporabnika, brisanje posamičnih uporabnikov, nastavitev časa vklopa releja (0–99 s), spreminjanje kode, ponastavitev, možen vklop dveh relejev hkrati itn • odpiranje vrat do pribl. 180° • digitalni vhod za gumb za izhod ali domofon

Oprema



Št. art.	Opis
100890	ekey komplet za vgradnjo KaP lesen <ul style="list-style-type: none"> • Montažni pripomočki za vgradnjo v lesena vrata
101849	ekey kabel PK, nadomestni kabel za okvirno stran, 10 m, 8 x 0,34 PK/o



4 Napajalnik



Št. art.	Opis
100205	ekey NA ZPD 230 VAC/12 VDC/2 A, za pritrnitev na DIN letev
100891	ekey NA ZPD 230 VAC/24 VDC/2 A, za pritrnitev na DIN letev
100204	ekey NA PM 230 VAC/12 VDC/2 A; podometno
101742	ekey NA PM 230 VAC/24 VDC/1,1 A; podometno

! Pomembno: Napajalnik izberite na osnovi lastnosti motorne ključavnice.

Brezprekinitveno napajanje

Št. art.	Opis	
101559	ekey UPS ZPD 230 VAC/12 VDC/4 Ah, pritrnitev na DIN letev	
	<ul style="list-style-type: none"> • mere Š x V x G: UPS: 108 x 94 x 95 mm (6DE) baterija: 157 x 93 x 66,5 mm (9DE) • napajalna napetost: 100–240 VAC • dva dela: UPS (preklopni napajalnik) in baterija • izhodna napetost, izhodni tok: 12 VDC/5 A 	<ul style="list-style-type: none"> • temperaturno območje: od -10°C do 40°C • prikaz delovanja: LED • Prednost: nadometni napajalnik, več ur varnega napajanja sistema. Primerno za uporabo s povezavo z motorno ključavnico!
101593	ekey UPS ZPD 230 VAC/24 VDC/4 Ah, pritrnitev na DIN letev	
	<ul style="list-style-type: none"> • mere Š x V x G: UPS: 108 x 94 x 95 mm (6DE) baterija: 157 x 93 x 66,5 mm (9DE) • napajalna napetost: 100–240 VAC • trije deli: UPS (preklopni napajalnik) in 2 bateriji • izhodna napetost, izhodni tok: 24 VDC/3 A 	<ul style="list-style-type: none"> • temperaturno območje: od -10°C do 40°C • prikaz delovanja: LED • Prednost: nadometni napajalnik, več ur varnega napajanja sistema. Primerno za uporabo s povezavo z motorno ključavnico!

! Pomembno: Napajalnik izberite na osnovi lastnosti motorne ključavnice.

5

Kabel C

Kabel C povezuje krmilnik z motorno ključavnico



Št. art.	Opis
	ekey kabel C 3-žilni, brez vtikača
100566	ekey kabel C, 1,5 m, 3 x 0,34, odprt/odprt
100535	ekey kabel C, 2,0 m, 3 x 0,34, odprt/odprt
100509	ekey kabel C, 4,0 m, 3 x 0,34, odprt/odprt
100557	ekey kabel C, 4,5 m, 3 x 0,34, odprt/odprt

! Pomembno: Potreben je samo, če motorni ključavnici ni priložen kabel. Ni primeren za vse motorne ključavnice, ker je kabel brez vtikača.



ekey MEDIJSKO SREDIŠČE

Vse informacije o naših izdelkih
najdete na naši spletni strani
www.ekey.net/sl_SI/pro-medijsko_središče



Tipkovnica ekey keypad integra

z ekey krmilnikom integra

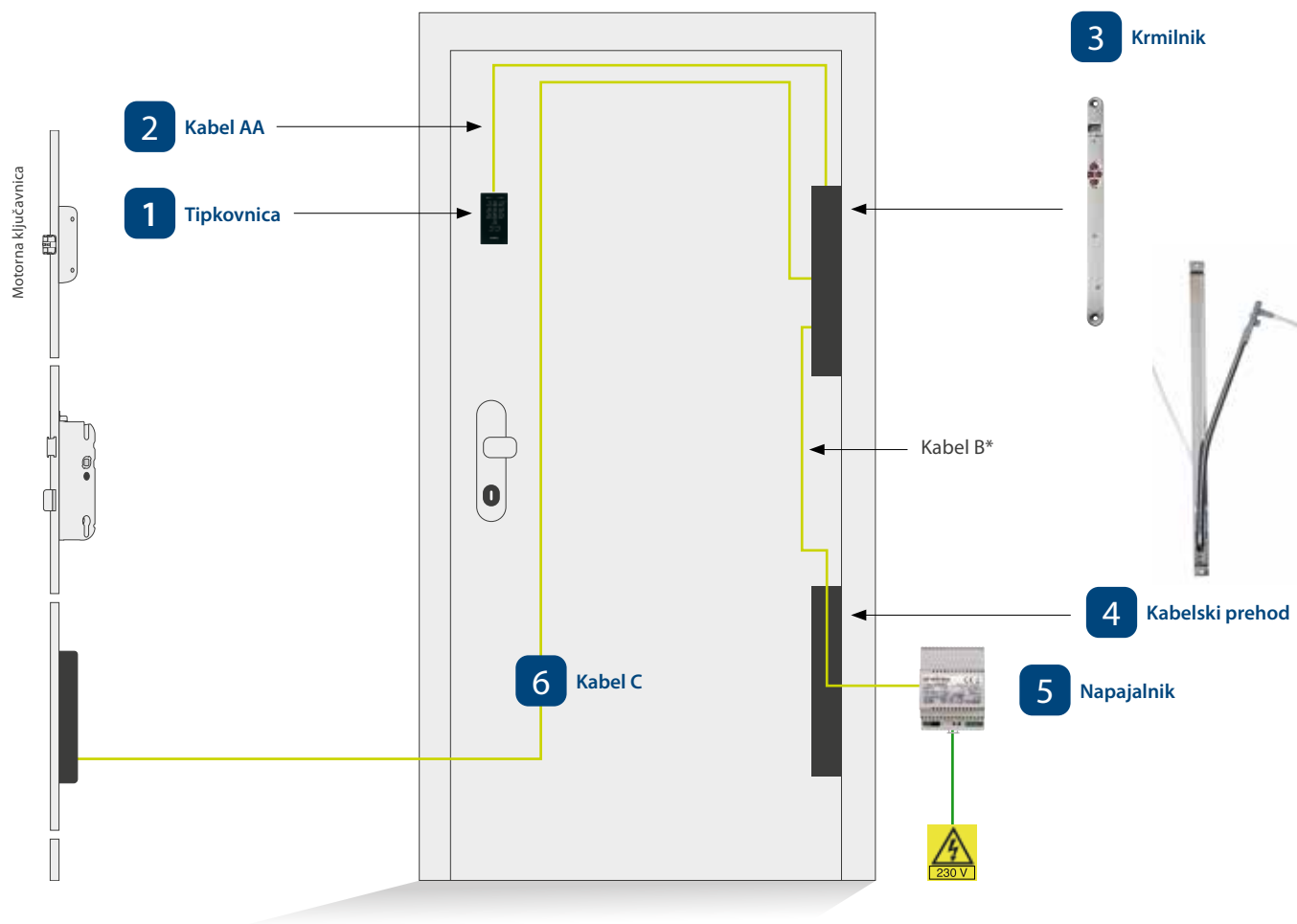

* Samo pri kabelskih prehodih drugih proizvajalcev je treba vedno naročiti še kabel B.

1 Tipkovnica



Št. art.	Opis
101485	ekey home KP IN V
	<ul style="list-style-type: none"> • tipkovnica: kapacitivna sledilna tablica • mere Š x V x G: 51,7 x 97,1 x 21,4 mm • poraba moči: pribl. 1 W • napajalna napetost: 8–24 VDC • temperaturno območje: od -25 °C do 70 °C • stopnja zaščite: IP54 • prikaz/zaslon: 3 večbarvne LED-lučke
	<ul style="list-style-type: none"> • do 99 različnih, od 4- do 8-mestnih hkrati programirljivih kod, zaščiteneh pred manipuliranjem, podatki ob izpadu električne energije ostanejo shranjeni, optična in zvočna sporočila, sodobna osvetlitev ozadja (nastavljiva) • pošiljka ne vsebuje dekorativnega elementa

Dodatek - dekorativni element



Št. art.	Opis
	Dekorativen element KP IN z dekorativnim okvirjem
101677	ekey dekorativni element KP IN ST SNJ, steklo, siva kot nerjavno jeklo, vklj. dekorativni okvir
101678	ekey dekorativni element KP IN ST BE, steklo, bela, vklj. dekorativni okvir
101679	ekey dekorativni element KP IN ST AN, steklo, antracit, vklj. dekorativni okvir
	Dekorativen element KP IN z zaobljenimi robovi za površinsko vgradnjo
101674	ekey dekorativni element KP IN ST SNJ R4, steklo, siva kot nerjavno jeklo, z radius 4 mm
101675	ekey dekorativni element KP IN ST BE R4, steklo, bela, z radius 4 mm
101676	ekey dekorativni element KP IN ST AN R4, steklo, antracit, z radius 4 mm

Dodatek



Št. art.	Opis
101680	ekey prisesek za demontažo
	<ul style="list-style-type: none"> • Za odstranjevanje dekorativnega elementa s tipkovnice ekey keypad integra.

2

Kabel A

Kabel A povezuje tipkovnico s krmilnikom



Št. art.	Opis
101564	ekey kabel A, 1,2 m, 4 x 0,14, RJ/CP
100505	ekey kabel A, 2,0 m, 4 x 0,14, RJ/CP
100560	ekey kabel A, 2,5 m, 4 x 0,14, RJ/CP
100561	ekey kabel A, 3,0 m, 4 x 0,14, RJ/CP
100556	ekey kabel A, 3,5 m, 4 x 0,14, RJ/CP
100507	ekey kabel A, 4,0 m, 4 x 0,14, RJ/CP
101328	ekey kabel A, 8,0 m, 4 x 0,14, RJ/CP

3

Krmilnik



Št. art.	Opis	
	ekey home krmilnik integra 1 rele, okrogel izrez	ekey home krmilnik integra 2 releja, okrogel izrez
100523	ekey home KR IN 1 ok18 mm, 1 rele	100503 ekey home KR IN 2 ok18 mm, 2 releja
100522	ekey home KR IN 1 ok20 mm, 1 rele	100502 ekey home KR IN 2 ok20 mm, 2 releja
100521	ekey home KR IN 1 ok24 mm, 1 rele	100501 ekey home KR IN 2 ok24 mm, 2 releja
	ekey home krmilnik integra 1 rele, oglat izrez	ekey home krmilnik integra 2 releja, oglat izrez
100540	ekey home KR IN 1 og18 mm, 1 rele	100528 ekey home KR IN 2 og18 mm, 2 releja
100539	ekey home KR IN 1 og20 mm, 1 rele	100527 ekey home KR IN 2 og20 mm, 2 releja
100538	ekey home KR IN 1 og24 mm, 1 rele	100520 ekey home KR IN 2 og24 mm, 2 releja
	<ul style="list-style-type: none"> • mere ohišja Š x V x G: 18(20, 24) x 272 x 28 mm • poraba moči: pribl. 1 W • napajalna napetost: 8–24 VDC • temperaturno območje: od -20 °C do 70 °C • stopnja zaščite: IP20 • rele: 1 ali 2 releja 	<ul style="list-style-type: none"> • maks. napetost releja, tok releja: 42 V/2 A • prikaz/zaslon: dvomestni sedemvrstični prikaz • upravljanje: 4 tipke • zajem uporabnika, brisanje posamičnih uporabnikov, nastavitev časa vklopa releja (0–99 s), spreminjanje kode, ponastavitev, možen vklop dveh relejev hkrati itn • digitalni vhod za gumb za izhod ali domofon

ok = okrogel izrez | og = oglat izrez

4

Kabelski prehod

8-polni kabelski prehod



Št. art.	Opis	
100880	ekey KPK 48/8; kabelski prehod za krilo	
	<ul style="list-style-type: none"> • dimenzije ohišja V x Š x G: 478 x 24 x 17,5 mm • vgradnja ohišja v krilo vrat 	<ul style="list-style-type: none"> • odpiranje vrat mogoče do pribl. 180° • dolžina kabla na strani okvira: 2,5 m
101750	ekey KPK 48/8; kabelski prehod za krilo	
	<ul style="list-style-type: none"> • dimenzije ohišja V x Š x G: 478 x 24 x 17,5 mm • vgradnja ohišja v krilo vrat 	<ul style="list-style-type: none"> • odpiranje vrat mogoče do pribl. 180° • dolžina kabla na strani okvira: 4 m
101475	ekey KPK 48/8; kabelski prehod za krilo	
	<ul style="list-style-type: none"> • dimenzije ohišja V x Š x G: 478 x 24 x 17,5 mm • vgradnja ohišja v krilo vrat 	<ul style="list-style-type: none"> • odpiranje vrat mogoče do pribl. 180° • dolžina kabla na strani okvira: 10 m
100883	ekey KaP brez ohišja/8; kabelski prehod	
		<ul style="list-style-type: none"> • odpiranje vrat mogoče do pribl. 180° • dolžina kabla na strani okvira: 2,5 m
100885	ekey KPK 30/8; kabelski prehod za krilo	
	<ul style="list-style-type: none"> • dimenzije ohišja V x Š x G: 300 x 24 x 17,5 mm • vgradnja ohišja v krilo vrat 	<ul style="list-style-type: none"> • odpiranje vrat mogoče do pribl. 100° • dolžina kabla na strani okvira: 2,5 m
	<ul style="list-style-type: none"> • vod: Li9Y11Y, 8 x 0,34 mm² • Dolžina kabla na strani krila vrat: 0,8 m, na koncu opremljen z vtikačem CP35/8 za priključitev na krmilnik 	

Oprema - 8-polni kabelski prehod



Št. art.	Opis
100890	ekey komplet za vgradnjo KaP lesen <ul style="list-style-type: none"> • Montažni pripomočki za vgradnjo v lesena vrata
101849	ekey kabel PK, nadomestni kabel za okvirno stran, 10 m, 8 x 0,34 PK/o

6-polni kabelski prehod



Št. art.	Opis
101910	ekey KPK 18/6; kabelski prehod z ohišjem na strani krila vrat <ul style="list-style-type: none"> • dimenzije ohišja V x Š x G: 180 x 20 x 26,5 mm • vgradnja ohišja v krilo vrat • dolžina kabla na strani krila vrat: 1,0 m, na koncu opremljen z vtikačem CP35/8 za priključitev na krmilnik • vod: LiF9Y11Y, 6 x 0,34 mm² • odpiranje vrat mogoče do pribl. 180° • dolžina kabla na strani okvira: 2,0 m
101561	ekey KaP brez ohišja/6; kabelski prehod brez ohišja <ul style="list-style-type: none"> • dolžina kabla na strani krila vrat: 1,0 m, na koncu opremljen z vtikačem CP35/8 za priključitev na krmilnik • vod: LiF9Y11Y, 6 x 0,34 mm² • odpiranje vrat mogoče do pribl. 180° • dolžina kabla na strani okvira: 2,0 m

Oprema - 6-polni kabelski prehod



Št. art.	Opis
101586	ekey montažna plošča KaP brez ohišja ok16, okrogel izrez, za lesena vrata
101587	ekey montažna plošča KaP brez ohišja og16, oglat izrez, za plastična ali aluminijasta vrata <ul style="list-style-type: none"> • dimenzije V x Š x G: 126 x 16 x 3 mm • izbirna montažna plošča za 6-polni kabelski prehod

Adapterski kabel



Št. art.	Opis
101448	ekey komplet kablov KR IN WH_BM, za ekey KR integra, KR integra plus in motorno ključavnico Winkhaus BlueMotion
101604	ekey adapter IN/IN plus MACO KLJ, za ekey KR integra/integra plus in motorno ključavnico Maco

Kabel B



Št. art.	Opis
	ekey kabel B (samo pri kabelskih prehodih drugih proizvajalcev)
100564	ekey kabel B, 1,5 m, 8 x 0,14, CP/odprt
100526	ekey kabel B, 2,0 m, 8 x 0,25, CP/odprt
100686	ekey kabel B, 6,0 m, 8 x 0,25, CP/odprt
100506	ekey kabel B, 8,0 m, 8 x 0,14, CP/odprt
100567	ekey kabel B, 1,5 m + 8,0 m, 8 x 0,14, ločljiv, CP/odprt

5 Napajalnik



Št. art.	Opis
100205	ekey NA ZPD 230 VAC/12 VDC/2 A, za pritrditev na DIN letev
100891	ekey NA ZPD 230 VAC/24 VDC/2 A, za pritrditev na DIN letev
100204	ekey NA PM 230 VAC/12 VDC/2 A; podometno
101742	ekey NA PM 230 VAC/24 VDC/1,1 A; podometno

! Pomembno: Napajalnik izberite na osnovi lastnosti motorne ključavnice.

Brezprekinitveno napajanje

Št. art.	Opis
101559	ekey UPS ZPD 230 VAC/12 VDC/4 Ah, pritrditev na DIN letev
	<ul style="list-style-type: none"> • mere Š x V x G: UPS: 108 x 94 x 95 mm (6DE) baterija: 157 x 93 x 66,5 mm (9DE) • napajalna napetost: 100–240 VAC • dva dela: UPS (preklopni napajalnik) in baterija • izhodna napetost, izhodni tok: 12 VDC/5 A
	<ul style="list-style-type: none"> • temperaturno območje: od -10°C do 40°C • prikaz delovanja: LED • Prednost: nadometni napajalnik, več ur varnega napajanja sistema. Primerno za uporabo s povezavo z motorno ključavnico!
101593	ekey UPS ZPD 230 VAC/24 VDC/4 Ah, pritrditev na DIN letev
	<ul style="list-style-type: none"> • mere Š x V x G: UPS: 108 x 94 x 95 mm (6DE) baterija: 157 x 93 x 66,5 mm (9DE) • napajalna napetost: 100–240 VAC • trije deli: UPS (preklopni napajalnik) in 2 bateriji • izhodna napetost, izhodni tok: 24 VDC/3 A
	<ul style="list-style-type: none"> • temperaturno območje: od -10°C do 40°C • prikaz delovanja: LED • Prednost: nadometni napajalnik, več ur varnega napajanja sistema. Primerno za uporabo s povezavo z motorno ključavnico!

! Pomembno: Napajalnik izberite na osnovi lastnosti motorne ključavnice.

6 Kabel C

Kabel C povezuje krmilnik z motorno ključavnico



Št. art.	Opis
	ekey kabel C 3-žilni, brez vtikača
100566	ekey kabel C, 1,5 m, 3 x 0,34, odprt/odprt
100535	ekey kabel C, 2,0 m, 3 x 0,34, odprt/odprt
100509	ekey kabel C, 4,0 m, 3 x 0,34, odprt/odprt
100557	ekey kabel C, 4,5 m, 3 x 0,34, odprt/odprt

! Pomembno: Potreben je samo, če motorni ključavnici ni priložen kabel. Ni primeren za vse motorne ključavnice, ker je kabel brez vtikača.



Tipkovnica ekey keypad integra

z ekey krmilnikom micro

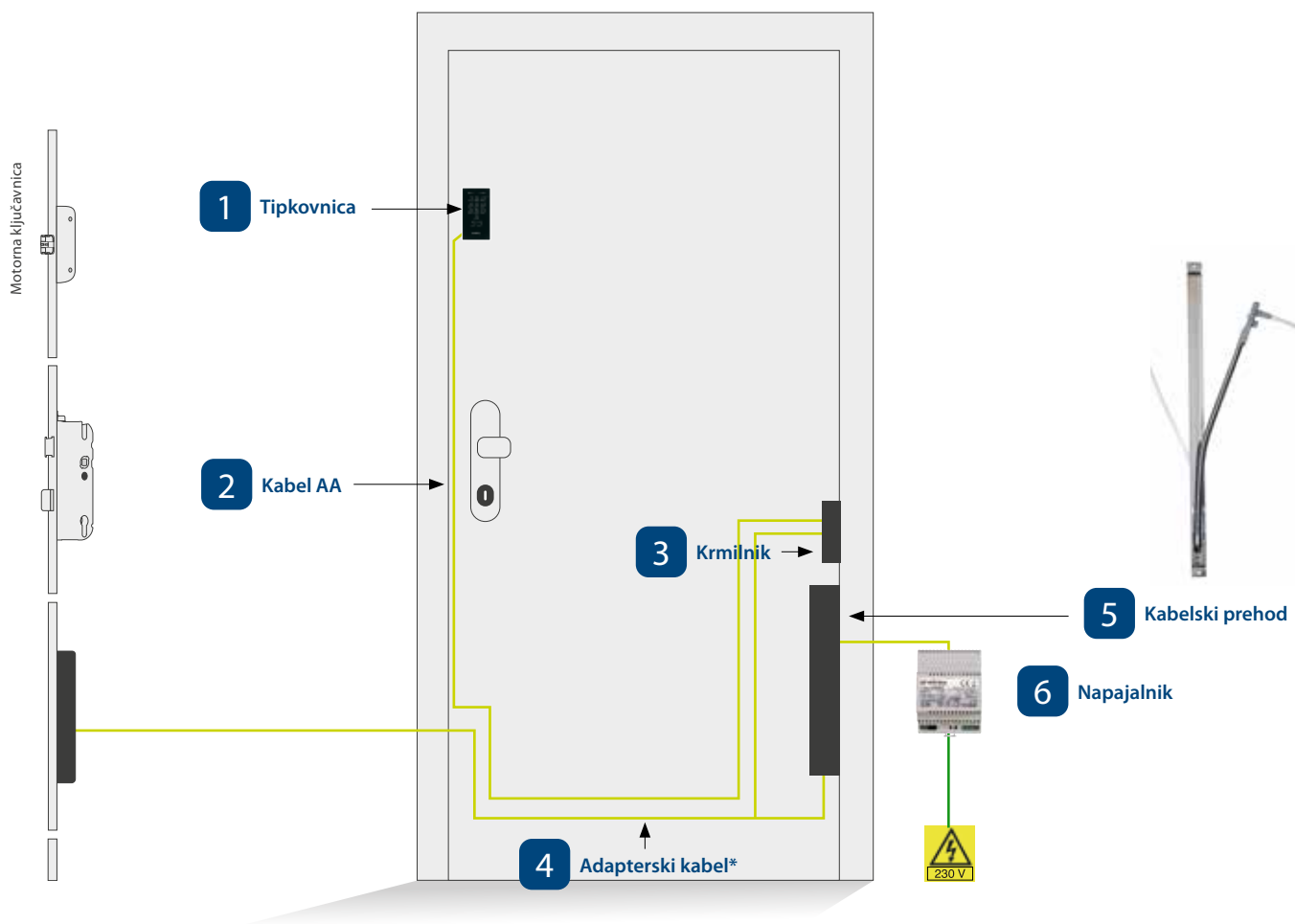

* Pri kabelskih prehodih drugih proizvajalcev ali pri motornih ključavnicah, kjer ni na voljo ekey vmesniškega kabla, je treba dodatno naročiti kabel Bm.

1 Tipkovnica



Št. art.	Opis
101485	ekey home KP IN V
	<ul style="list-style-type: none"> • tipkovnica: kapacitivna sledilna tablica • mere Š x V x G: 51,7 x 97,1 x 21,4 mm • poraba moči: pribl. 1 W • napajalna napetost: 8–24 VDC • temperaturno območje: od -25 °C do 70 °C • stopnja zaščite: IP54 • prikaz/zaslon: 3 večbarvne LED-lučke
	<ul style="list-style-type: none"> • do 99 različnih, od 4- do 8-mestnih hkrati programirljivih kod, zaščiteneh pred manipuliranjem, podatki ob izpadu električne energije ostanejo shranjeni, optična in zvočna sporočila, sodobna osvetlitev ozadja (nastavljiva) • pošiljka ne vsebuje dekorativnega elementa

Dodatek - dekorativni element



Št. art.	Opis
	Dekorativen element KP IN z dekorativnim okvirjem
101677	ekey dekorativni element KP IN ST SNJ, steklo, siva kot nerjavno jeklo, vklj. dekorativni okvir
101678	ekey dekorativni element KP IN ST BE, steklo, bela, vklj. dekorativni okvir
101679	ekey dekorativni element KP IN ST AN, steklo, antracit, vklj. dekorativni okvir
	Dekorativen element KP IN z zaobljenimi robovi za površinsko vgradnjo
101674	ekey dekorativni element KP IN ST SNJ R4, steklo, siva kot nerjavno jeklo, z radius 4 mm
101675	ekey dekorativni element KP IN ST BE R4, steklo, bela, z radius 4 mm
101676	ekey dekorativni element KP IN ST AN R4, steklo, antracit, z radius 4 mm

Dodatek



Št. art.	Opis
101680	ekey prisesek za demontažo
	<ul style="list-style-type: none"> Za odstranjevanje dekorativnega elementa s tipkovnice ekey keypad integra.

2

Kabel A

Kabel A povezuje tipkovnico s krmilnikom



Št. art.	Opis
101564	ekey kabel A, 1,2 m, 4 x 0,14, RJ/CP
100505	ekey kabel A, 2,0 m, 4 x 0,14, RJ/CP
100560	ekey kabel A, 2,5 m, 4 x 0,14, RJ/CP
100561	ekey kabel A, 3,0 m, 4 x 0,14, RJ/CP
100556	ekey kabel A, 3,5 m, 4 x 0,14, RJ/CP
100507	ekey kabel A, 4,0 m, 4 x 0,14, RJ/CP
101328	ekey kabel A, 8,0 m, 4 x 0,14, RJ/CP

3

Krmilnik



Št. art.	Opis
101919	ekey home KR micro 1, 1 rele
	<ul style="list-style-type: none"> mere Š x V x G: 18 x 75 x 26 mm napajalna napetost: 8–24 VDC 1 izhod releja (normalno odprto) 1 digitalni vhod za gumb za izhod (mogoče ga je uporabiti tudi za ponastavitev na tovarniške nastavitve) ponastavitveni gumb na krmilniku (Pomembno: Glede na različico vgradnje je treba motorno ključavnico ali kabelski prehod demontirati.)
	<ul style="list-style-type: none"> vtični priključki (CP35) uporaba z vsemi modeli ekey home čitalnikov prstnih odtisov (razen arte) Varen pred manipuliranjem zaradi šifrirane komunikacije med ekey home čitalnikom prstnih odtisov in ekey home krmilnikom micro ter fiksne povezave med napravama.

! Napotek: ekey home KR micro 1 je na voljo tudi brez ohišja (101644).

4 Adapterski kabel

Motorne ključavnice dobro poznanih proizvajalcev se lahko z naslednjimi adapterskimi kabli hitro in enostavno povežejo s krmilnikom ekey micro in kabelskim prehodom ekey.

Montažni položaj ekey krmilnika micro v vratih – pri ohišju ključavnice ali na strani kabelskega prehoda – določa dolžine posamičnih kosov kablov. Tako je vgradnja v vrata povsem preprosta.

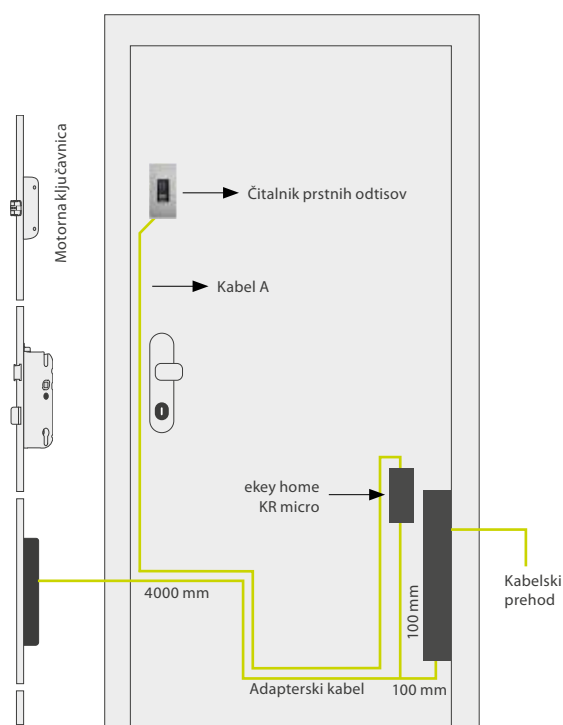

Konfiguracija "KAP" - krmilnik micro pri kabelskem prehodu

Št. art.	Opis
101648	ekey adapter micro GU Automatic KAP <ul style="list-style-type: none"> za motorno ključavnico GU Secury Automatic 6-žilni, dolžina 4,1 m
101649	ekey adapter micro KfV_A ROTO A FUHR KAP <ul style="list-style-type: none"> za motorno ključavnico KfV Genius A, Roto Eneo A, Fuhr Multitronic/Autotronic 6-žilni, dolžina 4,1 m
101650	ekey adapter micro WH_EAV KAP <ul style="list-style-type: none"> za motorno ključavnico Winkhaus blueMatic EAV 6-žilni, dolžina 4,1 m
101651	ekey adapter micro KfV_B KAP <ul style="list-style-type: none"> za motorno ključavnico KfV Genius B 8-žilni, dolžina 4,1 m
101759	ekey adapter micro MACO KAP <ul style="list-style-type: none"> za motorno ključavnico MACO Z-TI COMFORT 6-žilni, dolžina 4,1 m

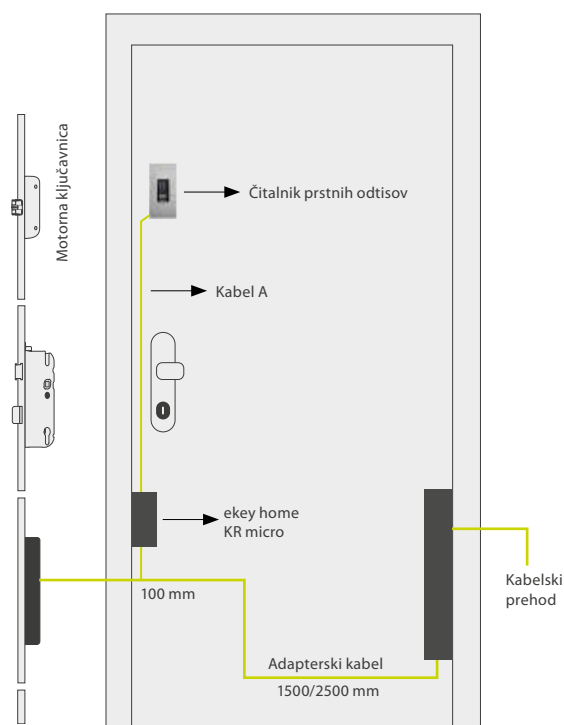

Konfiguracija "KLJ" - krmilnik micro pri ključavnici

Št. art.	Opis
101633	ekey adapter micro GU Automatic KLJ <ul style="list-style-type: none"> za motorno ključavnico GU Secury Automatic 6-žilni, dolžina 1,6 m
101634	ekey adapter micro KfV_A ROTO A FUHR KLJ <ul style="list-style-type: none"> za motorno ključavnico KfV Genius A, Roto Eneo A, Fuhr Multitronic/Autotronic 6-žilni, dolžina 1,6 m
101635	ekey adapter micro WH_EAV KLJ <ul style="list-style-type: none"> za motorno ključavnico Winkhaus blueMatic EAV 6-žilni, dolžina 1,6 m
101636	ekey adapter micro KfV_B KLJ <ul style="list-style-type: none"> za motorno ključavnico KfV Genius B 8-žilni, dolžina 1,6 m
101722	ekey adapter micro CISA KLJ <ul style="list-style-type: none"> za motorno ključavnico CISA E-evolution 6-žilni, dolžina 2,7 m
101723	ekey vmesnik micro ISEO E KLJ <ul style="list-style-type: none"> za motorno ključavnico ISEO FIAM x1R Easy 6-žilni, dolžina 2,7 m
101758	ekey adapter micro MACO KLJ <ul style="list-style-type: none"> za motorno ključavnico MACO Z-TI COMFORT 6-žilni, dolžina 2,6 m

5 Kabelski prehod

8-polni kabelski prehod



Št. art.	Opis	
100880	ekey KPK 48/8; kabelski prehod za krilo	
	<ul style="list-style-type: none"> dimenzije ohišja V x Š x G: 478 x 24 x 17,5 mm vgradnja ohišja v krilo vrat 	<ul style="list-style-type: none"> odpiranje vrat mogoče do pribl. 180° dolžina kabla na strani okvira: 2,5 m
101750	ekey KPK 48/8; kabelski prehod za krilo	
	<ul style="list-style-type: none"> dimenzije ohišja V x Š x G: 478 x 24 x 17,5 mm vgradnja ohišja v krilo vrat 	<ul style="list-style-type: none"> odpiranje vrat mogoče do pribl. 180° dolžina kabla na strani okvira: 4 m
101475	ekey KPK 48/8; kabelski prehod za krilo	
	<ul style="list-style-type: none"> dimenzije ohišja V x Š x G: 478 x 24 x 17,5 mm vgradnja ohišja v krilo vrat 	<ul style="list-style-type: none"> odpiranje vrat mogoče do pribl. 180° dolžina kabla na strani okvira: 10 m
100883	ekey KaP brez ohišja/8; kabelski prehod	
		<ul style="list-style-type: none"> odpiranje vrat mogoče do pribl. 180° dolžina kabla na strani okvira: 2,5 m
100885	ekey KPK 30/8; kabelski prehod za krilo	
	<ul style="list-style-type: none"> dimenzije ohišja V x Š x G: 300 x 24 x 17,5 mm vgradnja ohišja v krilo vrat 	<ul style="list-style-type: none"> odpiranje vrat mogoče do pribl. 100° dolžina kabla na strani okvira: 2,5 m
	<ul style="list-style-type: none"> vod: Li9Y11Y, 8 x 0,34 mm² Dolžina kabla na strani krila vrat: 0,8 m, na koncu opremljen z vtikačem CP35/8 za priključitev na krmilnik 	

Oprema - 8-polni kabelski prehod



Št. art.	Opis	
100890	ekey komplet za vgradnjo KaP lesen	
	<ul style="list-style-type: none"> Montažni pripomočki za vgradnjo v lesena vrata 	
101849	ekey kabel PK, nadomestni kabel za okvirno stran, 10 m, 8 x 0,34 PK/o	

6-polni kabelski prehod



Št. art.	Opis	
101910	ekey KPK 18/6; kabelski prehod z ohišjem na strani krila vrat	
	<ul style="list-style-type: none"> dimenzije ohišja V x Š x G: 180 x 20 x 26,5 mm vgradnja ohišja v krilo vrat dolžina kabla na strani krila vrat: 1,0 m, na koncu opremljen z vtikačem CP35/8 za priključitev na krmilnik 	<ul style="list-style-type: none"> vod: LiF9Y11Y, 6 x 0,34 mm² odpiranje vrat mogoče do pribl. 180° dolžina kabla na strani okvira: 2,0 m
101561	ekey KaP brez ohišja/6; kabelski prehod brez ohišja	
	<ul style="list-style-type: none"> dolžina kabla na strani krila vrat: 1,0 m, na koncu opremljen z vtikačem CP35/8 za priključitev na krmilnik 	<ul style="list-style-type: none"> vod: LiF9Y11Y, 6 x 0,34 mm² odpiranje vrat mogoče do pribl. 180° dolžina kabla na strani okvira: 2,0 m

Oprema - 6-polni kabelski prehod



Št. art.	Opis
101586	ekey montažna plošča KaP brez ohišja ok16, okrogel izrez, za lesena vrata
101587	ekey montažna plošča KaP brez ohišja og16, oglat izrez, za plastična ali aluminijasta vrata
	<ul style="list-style-type: none"> • dimenzije V x Š x G: 126 x 16 x 3 mm • izbirna montažna plošča za 6-polni kabelski prehod

Kabel Bm

Potreben samo, če se ne uporablja adapterski kabel.



Št. art.	Opis
101639	ekey kabel Bm, 0,3 m, 6 x 0,34 CP/KT
101640	ekey kabel Bm, 1 m, 6 x 0,34 CP/KT
101641	ekey kabel Bm, 2 m, 6 x 0,34 CP/KT
101642	ekey kabel Bm, 3,5 m, 6 x 0,34 CP/KT

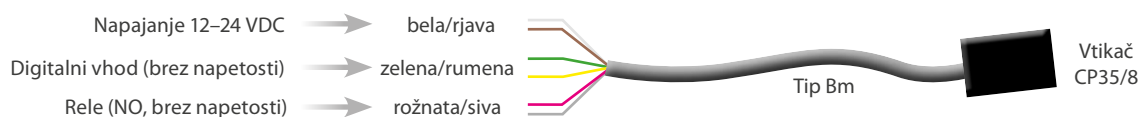

Kabel Bm



Št. art.	Opis
101643	ekey kabel Bm, 0,3 m, 6 x 0,34 CP/CP
	<ul style="list-style-type: none"> • Samo pri povezavi z ekey kabelskimi prehodi za električne sisteme zaklepanja, ki se krmilijo zunaj krila vrat (npr. elektro prijemnik).
101740	ekey kabel Bm, 0,3 m, 4 x 0,25, CP/PAP WH
	<ul style="list-style-type: none"> • Za ekey krmilnik micro, motorno ključavnico Winkhaus blueMotion/blueMatic in kabelski prehod Winkhaus

! **Napotek:** Vse načrte ožičenja najdete na strani www.ekey.net/sl_SI/pro-medijsko_središče

6



Napajalnik



Št. art.	Opis
100205	ekey NA ZPD 230 VAC/12 VDC/2 A, za pritrditev na DIN letev
100891	ekey NA ZPD 230 VAC/24 VDC/2 A, za pritrditev na DIN letev
100204	ekey NA PM 230 VAC/12 VDC/2 A; podometno
101742	ekey NA PM 230 VAC/24 VDC/1,1 A; podometno

! **Pomembno:** Napajalnik izberite na osnovi lastnosti motorne ključavnice.

Brezprekinitveno napajanje

Št. art.	Opis	
101559	ekey UPS ZPD 230 VAC/12 VDC/4 Ah, pritrnitev na DIN letev	
	<ul style="list-style-type: none"> • mere Š x V x G: UPS: 108 x 94 x 95 mm (6DE) baterija: 157 x 93 x 66,5 mm (9DE) • napajalna napetost: 100–240 VAC • dva dela: UPS (preklopni napajalnik) in baterija • izhodna napetost, izhodni tok: 12 VDC/5 A 	<ul style="list-style-type: none"> • temperaturno območje: od -10°C do 40°C • prikaz delovanja: LED • Prednost: nadometni napajalnik, več ur varnega napajanja sistema. Primerno za uporabo s povezavo z motorno ključavnico!
101593	ekey UPS ZPD 230 VAC/24 VDC/4 Ah, pritrnitev na DIN letev	
	<ul style="list-style-type: none"> • mere Š x V x G: UPS: 108 x 94 x 95 mm (6DE) baterija: 157 x 93 x 66,5 mm (9DE) • napajalna napetost: 100–240 VAC • trije deli: UPS (preklopni napajalnik) in 2 bateriji • izhodna napetost, izhodni tok: 24 VDC/3 A 	<ul style="list-style-type: none"> • temperaturno območje: od -10°C do 40°C • prikaz delovanja: LED • Prednost: nadometni napajalnik, več ur varnega napajanja sistema. Primerno za uporabo s povezavo z motorno ključavnico!

! Pomembno: Napajalnik izberite na osnovi lastnosti motorne ključavnice.



ekey MEDIJSKO SREDIŠČE

Vse informacije o naših izdelkih
najdete na naši spletni strani
www.ekey.net/sl_SI/pro-medijsko_središče



Tipkovnica ekey keypad integra

z zunanjim ekey krmilnikom

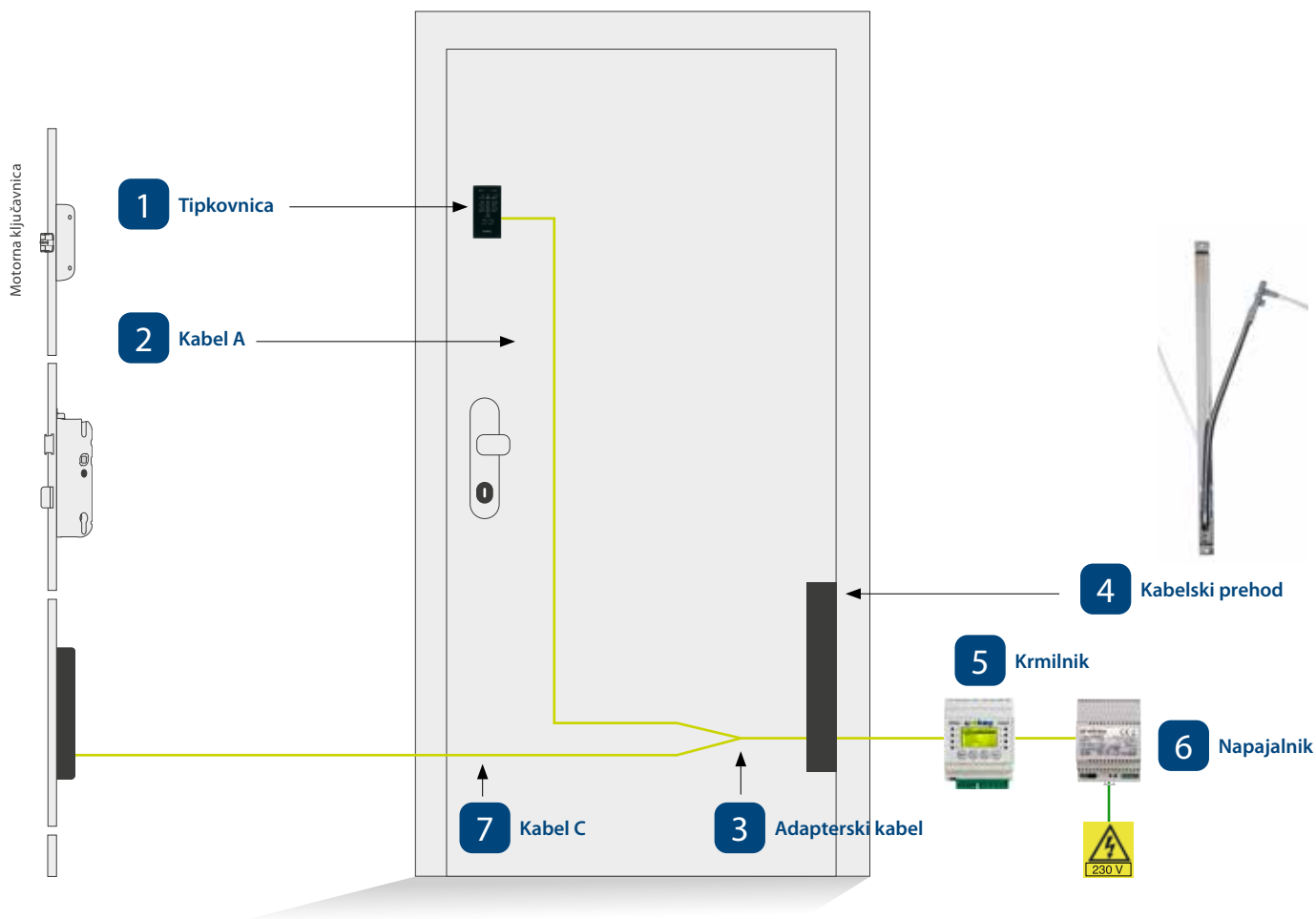

1 Tipkovnica



Št. art.	Opis
101485	ekey home KP IN V
	<ul style="list-style-type: none"> • tipkovnica: kapacitivna sledilna tablica • mere Š x V x G: 51,7 x 97,1 x 21,4 mm • poraba moči: pribl. 1 W • napajalna napetost: 8–24 VDC • temperaturno območje: od -25 °C do 70 °C • stopnja zaščite: IP54 • prikaz/zaslon: 3 večbarvne LED-lučke
	<ul style="list-style-type: none"> • do 99 različnih, od 4- do 8-mestnih hkrati programirljivih kod, zaščiteneh pred manipuliranjem, podatki ob izpadu električne energije ostanejo shranjeni, optična in zvočna sporočila, sodobna osvetlitev ozadja (nastavljiva) • pošiljka ne vsebuje dekorativnega elementa

Dodatek - dekorativni element



Št. art.	Opis
	Dekorativen element KP IN z dekorativnim okvirjem
101677	ekey dekorativni element KP IN ST SNJ, steklo, siva kot nerjavno jeklo, vklj. dekorativni okvir
101678	ekey dekorativni element KP IN ST BE, steklo, bela, vklj. dekorativni okvir
101679	ekey dekorativni element KP IN ST AN, steklo, antracit, vklj. dekorativni okvir
	Dekorativen element KP IN z zaobljenimi robovi za površinsko vgradnjo
101674	ekey dekorativni element KP IN ST SNJ R4, steklo, siva kot nerjavno jeklo, z radius 4 mm
101675	ekey dekorativni element KP IN ST BE R4, steklo, bela, z radius 4 mm
101676	ekey dekorativni element KP IN ST AN R4, steklo, antracit, z radius 4 mm

Dodatek



Št. art.	Opis
101680	ekey prisesek za demontažo
	<ul style="list-style-type: none"> • Za odstranjevanje dekorativnega elementa s tipkovnice ekey keypad integra.

2

Kabel A

Kabel A povezuje tipkovnico s krmilnikom



Št. art.	Opis
101564	ekey kabel A, 1,2 m, 4 x 0,14, RJ/CP
100505	ekey kabel A, 2,0 m, 4 x 0,14, RJ/CP
100560	ekey kabel A, 2,5 m, 4 x 0,14, RJ/CP
100561	ekey kabel A, 3,0 m, 4 x 0,14, RJ/CP
100556	ekey kabel A, 3,5 m, 4 x 0,14, RJ/CP
100507	ekey kabel A, 4,0 m, 4 x 0,14, RJ/CP
101328	ekey kabel A, 8,0 m, 4 x 0,14, RJ/CP

3

Adapterski kabel



Št. art.	Opis
101447	ekey komplet kablov ČO IN/KR ZPD, 1,0 m, 8 x 0,25, 2 x CP/KT
	<ul style="list-style-type: none"> • ekey komplet kablov 101447 povsem enostavno povezuje komponente, ki so vgrajene v vratno krilo (ČO IN, KP IN, motorno zapahovanje) z zunanjim krmilnikom ekey. V kombinaciji s kabelskimi prehodi ekey se lahko vse enostavno poveže.

4 Kabelski prehod

8-polni kabelski prehod



Št. art.	Opis	
100880	ekey KPK 48/8; kabelski prehod za krilo	
	<ul style="list-style-type: none"> dimenzije ohišja V x Š x G: 478 x 24 x 17,5 mm vgradnja ohišja v krilo vrat 	<ul style="list-style-type: none"> odpiranje vrat mogoče do pribl. 180° dolžina kabla na strani okvira: 2,5 m
101750	ekey KPK 48/8; kabelski prehod za krilo	
	<ul style="list-style-type: none"> dimenzije ohišja V x Š x G: 478 x 24 x 17,5 mm vgradnja ohišja v krilo vrat 	<ul style="list-style-type: none"> odpiranje vrat mogoče do pribl. 180° dolžina kabla na strani okvira: 4 m
101475	ekey KPK 48/8; kabelski prehod za krilo	
	<ul style="list-style-type: none"> dimenzije ohišja V x Š x G: 478 x 24 x 17,5 mm vgradnja ohišja v krilo vrat 	<ul style="list-style-type: none"> odpiranje vrat mogoče do pribl. 180° dolžina kabla na strani okvira: 10 m
100883	ekey KaP brez ohišja/8; kabelski prehod	
		<ul style="list-style-type: none"> odpiranje vrat mogoče do pribl. 180° dolžina kabla na strani okvira: 2,5 m
100885	ekey KPK 30/8; kabelski prehod za krilo	
	<ul style="list-style-type: none"> dimenzije ohišja V x Š x G: 300 x 24 x 17,5 mm vgradnja ohišja v krilo vrat 	<ul style="list-style-type: none"> odpiranje vrat mogoče do pribl. 100° dolžina kabla na strani okvira: 2,5 m
	<ul style="list-style-type: none"> vod: Li9Y11Y, 8 x 0,34 mm² Dolžina kabla na strani krila vrat: 0,8 m, na koncu opremljen z vtikačem CP35/8 za priključitev na krmilnik 	

Oprema - 8-polni kabelski prehod



Št. art.	Opis	
100890	ekey komplet za vgradnjo KaP lesen	
	<ul style="list-style-type: none"> Montažni pripomočki za vgradnjo v lesena vrata 	
101849	ekey kabel PK, nadomestni kabel za okvirno stran, 10 m, 8 x 0,34 PK/o	

5 Krmilnik

Krmilnik mini



Št. art.	Opis	
101626	ekey home KR mini 1, 1 rele	
101770	ekey home KR mini 2, 2 releja	
	<ul style="list-style-type: none"> mere Š x V x G: 25 x 60 x 42mm (1DE) poraba moči: pribl. 1 W napajalna napetost: 8–24 VDC temperaturno območje: od -20 °C do 70 °C stopnja zaščite: IP20 zapiralni kontakt (NO/C) 	<ul style="list-style-type: none"> rele: <ul style="list-style-type: none"> KR mini 1, 1 x brez napetosti KR mini 2, 2 x brez napetosti maks. napetost releja, tok releja: 42 VAC/DC/2A gumb za reset na krmilniku

! Pomembno: Za enostavno upravljanje ekey home KR mini priporočamo ekey ČO IN 2.0 s funkcijo Bluetooth (101483 in 101670).

Krmilnik za pritrditev na DIN letev



Št. art.	Opis
101163	ekey multi KR ZPD 4, 4 releji
	<ul style="list-style-type: none"> • mere Š x V x G: 70 x 86 x 54 mm (4DE) • poraba moči: pribl. 1 W • napajalna napetost: 10–24 VDC • temperaturno območje: od -20 °C do 70 °C • stopnja zaščite: IP20 • maks. napetost releja, tok releja: 42 VAC/DC/2A • rele: 4x brez napetosti • upravljanje: 4 tipke • 8 možnih jezikov
	<ul style="list-style-type: none"> • RS-485 prekinitev: se lahko vklopi in izklopi • prikaz/zaslon: LCD 106 x 56 pik, 7 vrstic/21 znakov + 2 x 4 statusne LED lučke • kompatibilno s KNX • zajem uporabnika, brisanje posameznih uporabnikov, nastavljanje časa releja (0–99 s), spreminjanje varnostne kode, nastavitve LED svetlosti, reset, preizkusni način, udoben in zadaj osvetljen besedilni zaslon, nastavljeni vhodi, ...

6

Napajalnik



Št. art.	Opis
100205	ekey NA ZPD 230 VAC/12 VDC/2 A, za pritrditev na DIN letev
100891	ekey NA ZPD 230 VAC/24 VDC/2 A, za pritrditev na DIN letev
100204	ekey NA PM 230 VAC/12 VDC/2 A; podometno
101742	ekey NA PM 230 VAC/24 VDC/1,1 A; podometno

! Pomembno: Napajalnik izberite na osnovi lastnosti motorne ključavnice.

Brezprekinitveno napajanje

Št. art.	Opis
101559	ekey UPS ZPD 230 VAC/12 VDC/4 Ah, pritrditev na DIN letev
	<ul style="list-style-type: none"> • mere Š x V x G: UPS: 108 x 94 x 95 mm (6DE) baterija: 157 x 93 x 66,5 mm (9DE) • napajalna napetost: 100–240 VAC • dva dela: UPS (preklopni napajalnik) in baterija • izhodna napetost, izhodni tok: 12 VDC/5 A
	<ul style="list-style-type: none"> • temperaturno območje: od -10°C do 40°C • prikaz delovanja: LED • Prednost: nadometni napajalnik, več ur varnega napajanja sistema. Primerno za uporabo s povezavo z motorno ključavnico!
101593	ekey UPS ZPD 230 VAC/24 VDC/4 Ah, pritrditev na DIN letev
	<ul style="list-style-type: none"> • mere Š x V x G: UPS: 108 x 94 x 95 mm (6DE) baterija: 157 x 93 x 66,5 mm (9DE) • napajalna napetost: 100–240 VAC • trije deli: UPS (preklopni napajalnik) in 2 bateriji • izhodna napetost, izhodni tok: 24 VDC/3 A
	<ul style="list-style-type: none"> • temperaturno območje: od -10°C do 40°C • prikaz delovanja: LED • Prednost: nadometni napajalnik, več ur varnega napajanja sistema. Primerno za uporabo s povezavo z motorno ključavnico!

! Pomembno: Napajalnik izberite na osnovi lastnosti motorne ključavnice.

7

Kabel C

Kabel C povezuje krmilnik z motorno ključavnico



Št. art.	Opis
	ekey kabel C 3-žilni, brez vtikača
100566	ekey kabel C, 1,5 m, 3 x 0,34, odprt/odprt
100535	ekey kabel C, 2,0 m, 3 x 0,34, odprt/odprt
100509	ekey kabel C, 4,0 m, 3 x 0,34, odprt/odprt
100557	ekey kabel C, 4,5 m, 3 x 0,34, odprt/odprt

! Pomembno: Potreben je samo, če motorni ključavnici ni priložen kabel. Ni primeren za vse motorne ključavnice, ker je kabel brez vtikača.



Tipkovnica ekey keypad integra

montiran na steno in z zunanjim krmilnikom

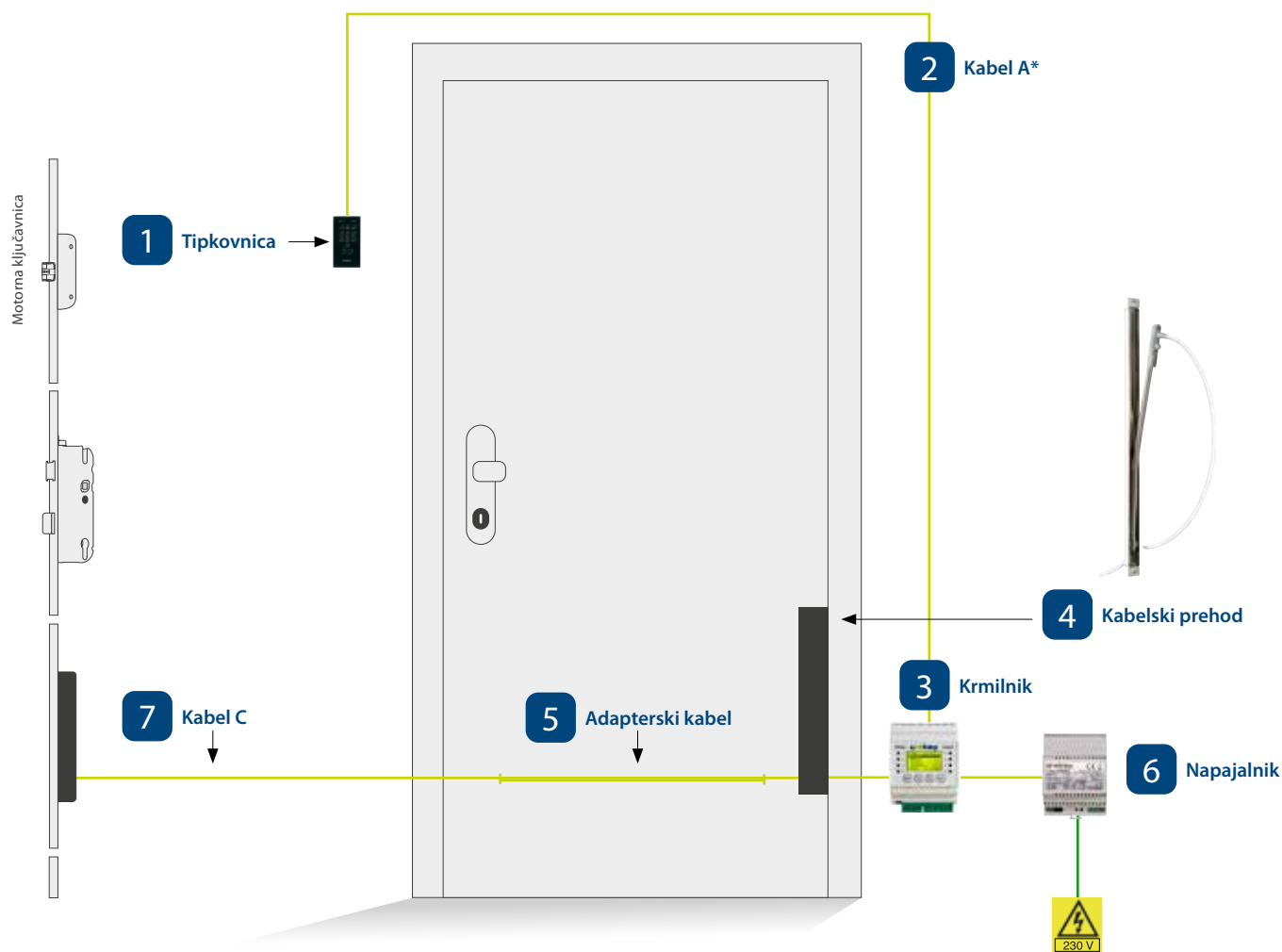

* Potrebno le takrat, ko kabel še ni položen.

1 Tipkovnica



Št. art.	Opis
101485	ekey home KP IN V
	<ul style="list-style-type: none"> • tipkovnica: kapacitivna sledilna tablica • mere Š x V x G: 51,7 x 97,1 x 21,4 mm • poraba moči: pribl. 1 W • napajalna napetost: 8–24 VDC • temperaturno območje: od -25 °C do 70 °C • stopnja zaščite: IP54 • prikaz/zaslon: 3 večbarvne LED-lučke
	<ul style="list-style-type: none"> • do 99 različnih, od 4- do 8-mestnih hkrati programirljivih kod, zaščiteneh pred manipuliranjem, podatki ob izpadu električne energije ostanejo shranjeni, optična in zvočna sporočila, sodobna osvetlitev ozadja (nastavljiva) • pošiljka ne vsebuje dekorativnega elementa

Dodatek - montažni okvir



Št. art.	Opis
101714	ekey montažni okvir KP IN ST AN, steklo, antracit
101715	ekey montažni okvir KP IN ST BE, steklo, bela
101799	ekey montažni okvir KP IN ST AN LED, steklo, antracit, z alarmnimi LED lučkami
101800	ekey montažni okvir KP IN ST BE LED, steklo, bela, z alarmnimi LED lučkami
	<ul style="list-style-type: none"> • mere Š x V x G: 53,5 x 127 x 24 mm • material: nerjavno jeklo, steklo

Dodatek - montažni okvir z modulom za zvonec



Št. art.	Opis
101782	ekey montažni okvir KP IN MZv ST AN, steklo, antracit
101783	ekey montažni okvir KP IN MZv ST BE, steklo, bela
101805	ekey montažni okvir KP IN MZv ST BE LED, steklo, bela, z alarmnimi LED lučkami
101806	ekey montažni okvir KP IN MZv ST AN LED, steklo, antracit, z alarmnimi LED lučkami
	<ul style="list-style-type: none"> • mere Š x V x G: 53,5 x 171 x 24 mm • material: nerjavno jeklo, steklo • 2 tipki za elektronsko sprožitev zvonca

Dodatek - dekorativni element



Št. art.	Opis
	Dekorativni element KP IN z dekorativnim okvirjem
101677	ekey dekorativni element KP IN ST SNJ, steklo, siva kot nerjavno jeklo, vklj. dekorativni okvir
101678	ekey dekorativni element KP IN ST BE, steklo, bela, vklj. dekorativni okvir
101679	ekey dekorativni element KP IN ST AN, steklo, antracit, vklj. dekorativni okvir

Dodatek



Št. art.	Opis
101680	ekey prisesek za demontažo
	<ul style="list-style-type: none"> • Za odstranjevanje dekorativnega elementa s tipkovnice ekey keypad integra.

Dodatek - set za stensko montažo



Št. art.	Opis	
101302	ekey set za stensko montažo ČO IN NJ, nerjavno jeklo	
101301	ekey set za stensko montažo ČO IN NJ LED, nerjavno jeklo, z alarmnimi LED lučkami	
	• mere Š x V x G:	• prednja plošča: 96 x 142 x 2 mm • podometno ohišje: 60 x 122 x 36 mm
101147	ekey vremenska zaščita ČO IN NJ, nerjavno jeklo	
	• mere Š x V x G:	• prednja plošča: 126 x 142 x 65 mm • podometno ohišje: 60 x 122 x 36 mm
101300	ekey podometna doza ČO IN, za podometno montažo, 0,5 mm pločevina	
	• mere Š x V x G: 42 x 87 x 25 mm	

! Napotek: Možno samo v povezavi z okrasnimi elementi ekey.

2 Kabel A

Kabel A povezuje tipkovnico s krmilnikom



Št. art.	Opis	
101564	ekey kabel A, 1,2 m, 4 x 0,14, RJ/CP	4-žilni, dolžina 1,2 m
100505	ekey kabel A, 2,0 m, 4 x 0,14, RJ/CP	4-žilni, dolžina 2,0 m
100560	ekey kabel A, 2,5 m, 4 x 0,14, RJ/CP	4-žilni, dolžina 2,5 m
100561	ekey kabel A, 3,0 m, 4 x 0,14, RJ/CP	4-žilni, dolžina 3,0 m
100556	ekey kabel A, 3,5 m, 4 x 0,14, RJ/CP	4-žilni, dolžina 3,5 m
100507	ekey kabel A, 4,0 m, 4 x 0,14, RJ/CP	4-žilni, dolžina 4,0 m
101328	ekey kabel A, 8,0 m, 4 x 0,14, RJ/CP	4-žilni, dolžina 8,0 m
100546	ekey kabel A, 8,0 m, 4x0,14, RJ/odprt	4-žilni, dolžina 8,0 m

! Napotek: Potrebno le takrat, ko kabel še ni položen.

3 Krmilnik

Krmilnik mini



Št. art.	Opis	
101626	ekey home KR mini 1, 1 rele	
101770	ekey home KR mini 2, 2 releja	
	• mere Š x V x G: 25 x 60 x 42mm (1DE) • poraba moči: pribl. 1 W • napajalna napetost: 8-24 VDC • temperaturno območje: od -20 °C do 70 °C • stopnja zaščite: IP20 • zapiralni kontakt (NO/C)	• rele: KR mini 1, 1 x brez napetosti KR mini 2, 2 x brez napetosti • maks. napetost releja, tok releja: 42 VAC/DC/2A • gumb za reset na krmilniku

Krmilnik za pritrditev na DIN letev



Št. art.	Opis
101163	ekey multi KR ZPD 4, 4 releji
	<ul style="list-style-type: none"> • mere Š x V x G: 70 x 86 x 54 mm (4DE) • poraba moči: pribl. 1 W • napajalna napetost: 10–24 VDC • temperaturno območje: od -20 °C do 70 °C • stopnja zaščite: IP20 • maks. napetost releja, tok releja: 42 VAC/DC/2A • rele: 4 x brez napetosti • upravljanje: 4 tipke • 8 možnih jezikov
	<ul style="list-style-type: none"> • RS-485 prekinitvev: se lahko vklopi in izklopi • prikaz/zaslon: LCD 106 x 56 pik, 7 vrstic/21 znakov + 2 x 4 statusne LED lučke • kompatibilno s KNX • zajem uporabnika, brisanje posameznih uporabnikov, nastavljanje časa releja (0–99 s), spreminjanje varnostne kode, nastavitve LED svetlosti, reset, preizkusni način, udoben in zadaj osvetljen besedilni zaslon, nastavljivi vhodi, ...

4

Kabelski prehod

8-polni kabelski prehod



Št. art.	Opis
100880	ekey KPK 48/8; kabelski prehod za krilo
	<ul style="list-style-type: none"> • dimenzije ohišja V x Š x G: 478 x 24 x 17,5 mm • vgradnja ohišja v krilo vrat
	<ul style="list-style-type: none"> • odpiranje vrat mogoče do pribl. 180° • dolžina kabla na strani okvira: 2,5 m
101750	ekey KPK 48/8; kabelski prehod za krilo
	<ul style="list-style-type: none"> • dimenzije ohišja V x Š x G: 478 x 24 x 17,5 mm • vgradnja ohišja v krilo vrat
	<ul style="list-style-type: none"> • odpiranje vrat mogoče do pribl. 180° • dolžina kabla na strani okvira: 4 m
101475	ekey KPK 48/8; kabelski prehod za krilo
	<ul style="list-style-type: none"> • dimenzije ohišja V x Š x G: 478 x 24 x 17,5 mm • vgradnja ohišja v krilo vrat
	<ul style="list-style-type: none"> • odpiranje vrat mogoče do pribl. 180° • dolžina kabla na strani okvira: 10 m
100883	ekey KaP brez ohišja/8; kabelski prehod
	<ul style="list-style-type: none"> • odpiranje vrat mogoče do pribl. 180° • dolžina kabla na strani okvira: 2,5 m
100885	ekey KPK 30/8; kabelski prehod za krilo
	<ul style="list-style-type: none"> • dimenzije ohišja V x Š x G: 300 x 24 x 17,5 mm • vgradnja ohišja v krilo vrat
	<ul style="list-style-type: none"> • odpiranje vrat mogoče do pribl. 100° • dolžina kabla na strani okvira: 2,5 m
	<ul style="list-style-type: none"> • vod: Li9Y11Y, 8 x 0,34 mm² • Dolžina kabla na strani krila vrat: 0,8 m, na koncu opremljen z vtikačem CP35/8 za priključitev na krmilnik

Oprema - 8-polni kabelski prehod



Št. art.	Opis
100890	ekey komplet za vgradnjo KaP lesen
	<ul style="list-style-type: none"> • Montažni pripomočki za vgradnjo v lesena vrata
101849	ekey kabel PK, nadomestni kabel za okvirno stran, 10 m, 8 x 0,34 PK/o

5 Adapterski kabel



Št. art.	Opis
101447	ekey komplet kablov ČO IN/KR ZPD, 1,0 m, 8 x 0,25, 2 x CP/KT
	<ul style="list-style-type: none"> ekey komplet kablov 101447 povsem enostavno povezuje komponente, ki so vgrajene v vratno krilo (ČO IN, KP IN, motorno zapahovanje) z zunanjim krmilnikom ekey. V kombinaciji s kabelskimi prehodi ekey se lahko vse enostavno poveže.

6 Napajalnik



Št. art.	Opis
100205	ekey NA ZPD 230 VAC/12 VDC/2 A, za pritrditev na DIN letev
100891	ekey NA ZPD 230 VAC/24 VDC/2 A, za pritrditev na DIN letev
100204	ekey NA PM 230 VAC/12 VDC/2 A; podometno
101742	ekey NA PM 230 VAC/24 VDC/1,1 A; podometno

! Pomembno: Napajalnik izberite na osnovi lastnosti motorne ključavnice.

Brezprekinitveno napajanje

Št. art.	Opis
101559	ekey UPS ZPD 230 VAC/12 VDC/4 Ah, pritrditev na DIN letev
	<ul style="list-style-type: none"> mere Š x V x G: UPS: 108 x 94 x 95 mm (6DE) baterija: 157 x 93 x 66,5 mm (9DE) napajalna napetost: 100–240 VAC dva dela: UPS (preklopni napajalnik) in baterija izhodna napetost, izhodni tok: 12 VDC/5 A
	<ul style="list-style-type: none"> temperaturno območje: od -10°C do 40°C prikaz delovanja: LED Prednost: nadometni napajalnik, več ur varnega napajanja sistema. Primerno za uporabo s povezavo z motorno ključavnico!
101593	ekey UPS ZPD 230 VAC/24 VDC/4 Ah, pritrditev na DIN letev
	<ul style="list-style-type: none"> mere Š x V x G: UPS: 108 x 94 x 95 mm (6DE) baterija: 157 x 93 x 66,5 mm (9DE) napajalna napetost: 100–240 VAC trije deli: UPS (preklopni napajalnik) in 2 bateriji izhodna napetost, izhodni tok: 24 VDC/3 A
	<ul style="list-style-type: none"> temperaturno območje: od -10°C do 40°C prikaz delovanja: LED Prednost: nadometni napajalnik, več ur varnega napajanja sistema. Primerno za uporabo s povezavo z motorno ključavnico!

! Pomembno: Napajalnik izberite na osnovi lastnosti motorne ključavnice.

7

Kabel C

Kabel C povezuje krmilnik z motorno ključavnico



Št. art.	Opis
	ekey kabel C 3-žilni, brez vtikača
100566	ekey kabel C, 1,5 m, 3 x 0,34, odprt/odprt
100535	ekey kabel C, 2,0 m, 3 x 0,34, odprt/odprt
100509	ekey kabel C, 4,0 m, 3 x 0,34, odprt/odprt
100557	ekey kabel C, 4,5 m, 3 x 0,34, odprt/odprt

! **Pomembno:** Potreben je samo, če motorni ključavnici ni priložen kabel. Ni primeren za vse motorne ključavnice, ker je kabel brez vtikača.

koncepti upravljanja



ekey koncepti upravljanja

ekey pri svojih izdelkih vedno daje poseben poudarek na preprosto in intuitivno upravljanje. Zato smo razvili različne koncepte upravljanja za najrazličnejše zahteve in uporabe.



ekey home app

Inovativna in udobna rešitev za upravljanje vašega čitalnika prstnih odtisov ekey. Vse funkcije ekey sistem dostopa s čitalnikom prstnih odtisov je igranje mogoče nastaviti prek pametnega telefona ali tabličnega računalnika. Poleg tega je hišna vrata mogoče odkleniti tudi z aplikacijo. Na voljo za sisteme Apple iOS in Google Android.



ekey prst skrbnika

Z definiranimi prsti skrbnika je pravice za dostop mogoče shraniti neposredno na čitalniku prstnih odtisov.



ekey classic

Preizkušeni sistem s preprostim upravljanjem. Prek krmilnika integrira, vgrajenega v vrata, je omogočeno udobno upravljanje vseh nastavitvev in pravic dostopa.

Namigi in napotki

Čestitamo vam za nakup izdelka ekey!

Odslej je tudi vaš prst ključ! Naši namigi in napotki vam bodo v pomoč pri popolnem izkoriščanju prednosti čitalnikov prstnih odtisov ekey.



Položaj vgradnje in montažna višina

Položaj vgradnje: Pravilen položaj čitalnika prstnih odtisov odločilno lajša vodenje prsta in izboljšuje prepoznavanje prsta. Čitalnik prstnih odtisov lahko enako dobro upravljajo tako desničarji kot levičarji!

Pomembno je, da stojite neovirano pred čitalnikom prstnih odtisov. Nenaravni položaji zmanjšujejo uspešnost rezultatov odčitavanja.

Montažna višina: Samo pri pravilni montažni višini je mogoča ergonomsko pravilno upravljanje.

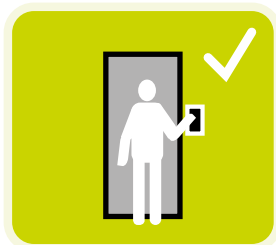

Tip	Priporočena višina montaže
IN (integra)	155 cm
AR (arte)	155 cm
NO (nadometni)	135 cm
PM (podometni)	100/155 cm



Tipalo in površina prsta

Tipalo je ozek prečni trak v notranjosti vodila prsta. Za doseganje optimalnih rezultatov je sprednji prstni členek treba popolnoma povleči čez tipalo. Razen upravljanja s prstom, tipalo ne sme biti izpostavljeno nikakršnim mehanskim obremenitvam.

Tipala ne opraskajte z nohtom. Tipala v nobenem primeru ne čistite z grobo stranjo gobice ali z agresivnimi čistili. Poškodovano tipalo je treba zamenjati.

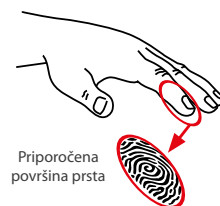

Prstni odtis

Izkušnje kažejo, da so najprimernejši prsti v naslednjem vrstnem redu: 1. sredinec, 2. kazalec, 3. prstanec. Palca in mezinca ne uporabljajte. Vsak človek ima primernejše ali manj primerne prste. Roka, s katero pišete, je primernejša, ker imate s to roko več občutka (desničarji/levičarji). Izberite čist, nepoškodovan in neodrgnjen prst. Tipalo ne more zajeti por s prešibko strukturo zaradi genetske predispozicije ali obrabe. Lepa in dobro vidna struktura zarez lajša prepoznavanje.

Pri otrocih najbolje deluje kazalec ali tisti prst, ki ga otrok intuitivno uporabi. Uporabite prste, katerih uporaba je najudobnejša in bodo najhitreje prepoznani.



Montaža krmilnika

Krmilnik vklopi rele in zato sme biti montiran samo v zaščiteni notranjosti (zaščita pred manipuliranjem). Vendar pa mora biti za programiranje lahko dostopen.



Vodenje prsta

Za optimalno prepoznavanje je odločilno dobro vodenje prsta. Najbolje je, da se iztegnejo VSI prsti in se prst za odčitavanje položi na vodilo prsta tako, da se položi samo prvi prstni členek. Zgib prvega prstnega članka mora biti neposredno na tipalu.

Sosednji prsti ležijo levo in desno poleg čitalnika. Med vlečenjem prsta nikakor ne smete podrsati prek konice prsta. Prst z zmernim in enakomernim pritiskom srednje hitrosti povlecite prek tipala: ne prehitro in ne prepočasi. Z napačnim pritiskom pride do slabih rezultatov.

Pritisk je treba spremeniti glede na tip kože. Mehka koža zahteva manj pritiska, suha pa več. Pri suhi koži je velikokrat uporabno, če prst pomikate po čelu, da ga namastite, preden se s prsti dotikate čitalnika prstnih odtisov. Preizkusite zase optimalne rezultate odčitavanja. Na začetku je za vodenje prsta potrebno nekaj vaje. Optimalne uporabe se boste hitro priučili.

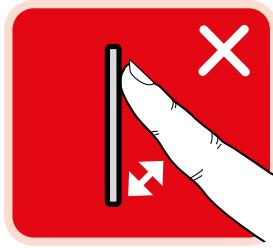
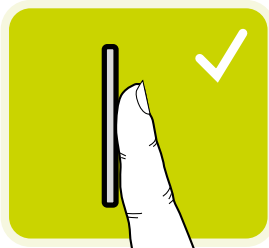
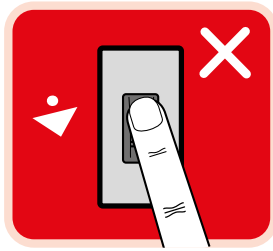
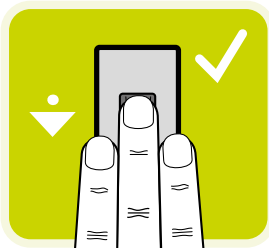

Shranjevanje prstov

Za udobno obojeročno upravljanje in kot preventivo v primeru poškodb shranite po en prst vsake roke.

Pri prstih, ki jih ni mogoče tako dobro odčitati, npr. pri majhnih otrocih, starejših osebah ali rokodelcih, je treba isti prst shraniti na več pomnilniških mest.

Načeloma je bolje večkrat vnesti en prst, kot pa več prstov po enkrat. Tako se možnosti prepoznavanja povečajo in sistem v mejnih območjih (suhi prsti, krema za nego kože ali pot po športnih aktivnostih) ali v neugodni pogojih deluje bolje.

Inteligentna programska oprema:

Programska oprema ekey se uči z vsako uporabo, prepoznava rast otroških prstov in spremenjene navade uporabnikov, pa tudi manjše poškodbe.

Otroški prsti:

Otroški prsti načeloma delujejo približno od šolske starosti naprej. Predpostavka za pravilno upravljanje je predpisana montažna višina.

Podpora

Shranjevanje je praviloma preprosto, ravnanje pa nezapleteno. Če po teh navodilih ne pridete do rešitve, nas pokličite:

Slovenija:

+386 1 530 94 95



ekey čitalnik prstnih odtisov arte

Št. art.: 101592, 101627

Št. art.: 101592

Mere čitalnika prstnih odtisov

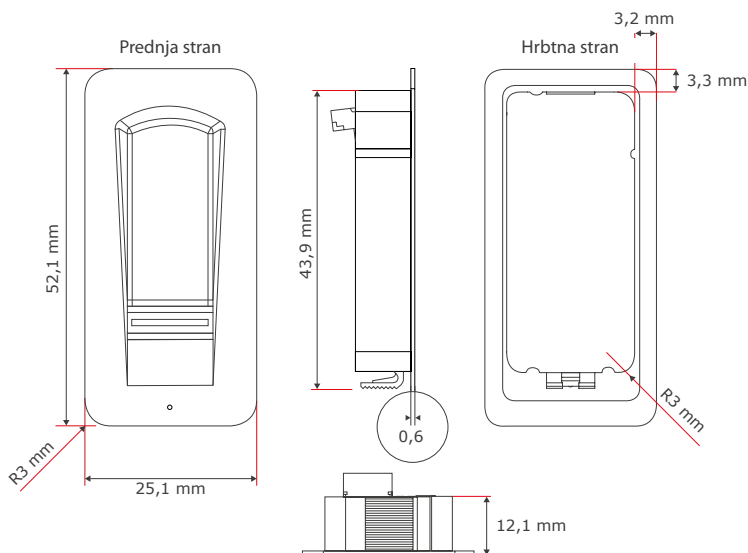

Mere montažnega dela

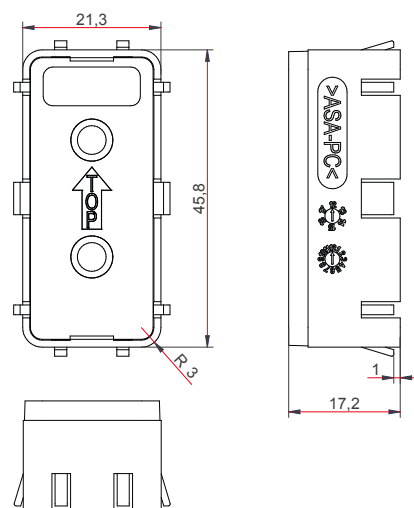

ekey čitalnik prstnih odtisov integra

Št. art.: 101247, 101483, 101668, 101670

Mere

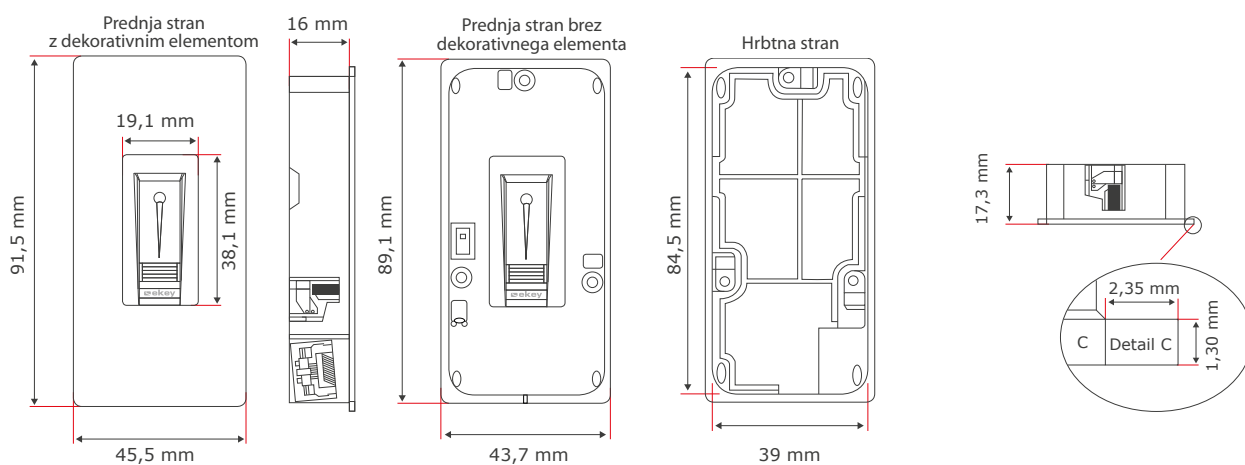

ekey čitalnik prstnih odtisov integra

Velikost izreza

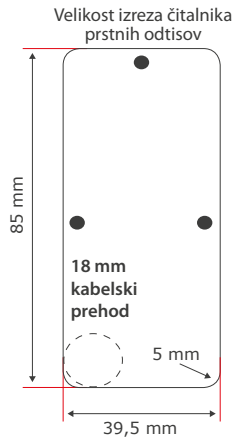

Št. art.: 101445



Material:

št. materiala nerjavnega jekla 1.4404
debelina materiala: 0,6 mm
sprednja stran: pobrušena

Vogal ali polmer 5 mm (na vseh štirih vogalih)

Dekorativni element ČO IN nerjavno jeklo ploščat

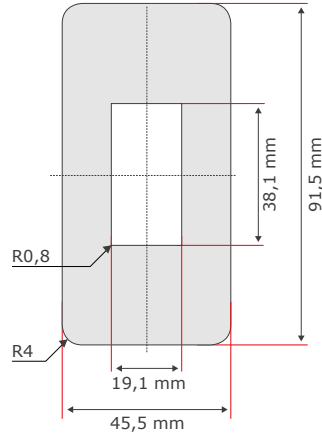

Napotek:

Pri vgradnji, ki je poravnana s površino, je potrebno narediti nivojske freze.

Tipkovnica ekey keypad integra

Mere

Št. art.: 101485

Prednja stran brez dekorativnega elementa

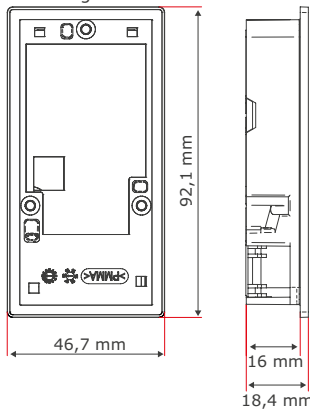

Hrbtna stran

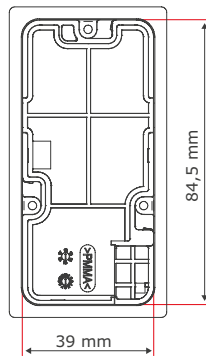

Velikost izreza

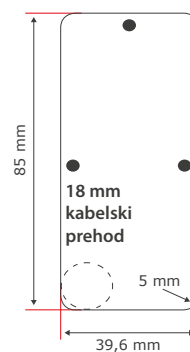

Pravilen izrez

Globina izreza mora presežati 17 mm.

Na sredini na levem spodnjem robu izreza: kabelski prehod za motorno ključavnico s premerom pribl. 18 mm.

Toleranca: 0,2 mm.

Vogal ali polmer 5 mm (na vseh štirih vogalih)



Prednja stran z dekorativnim elementom

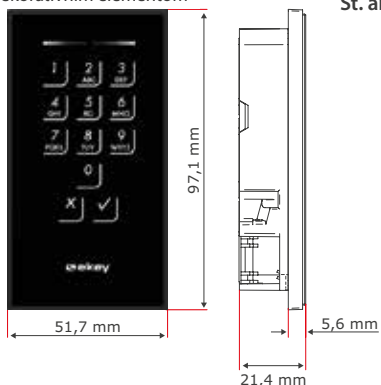

Št. art.: 101677, 101678, 101679

Prednja stran z dekorativnim elementom

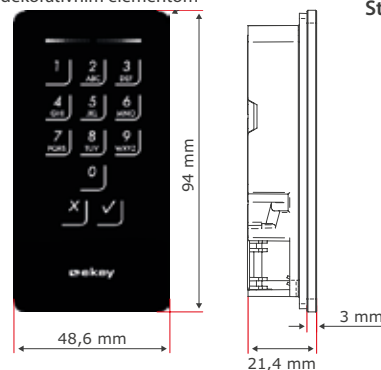

Št. art.: 101674, 101675, 101676

ekey krmilnik integra in integra plus

ekey krmilnik integra in integra plus

Primeren za:

arte	integra	keypad
B	B	B

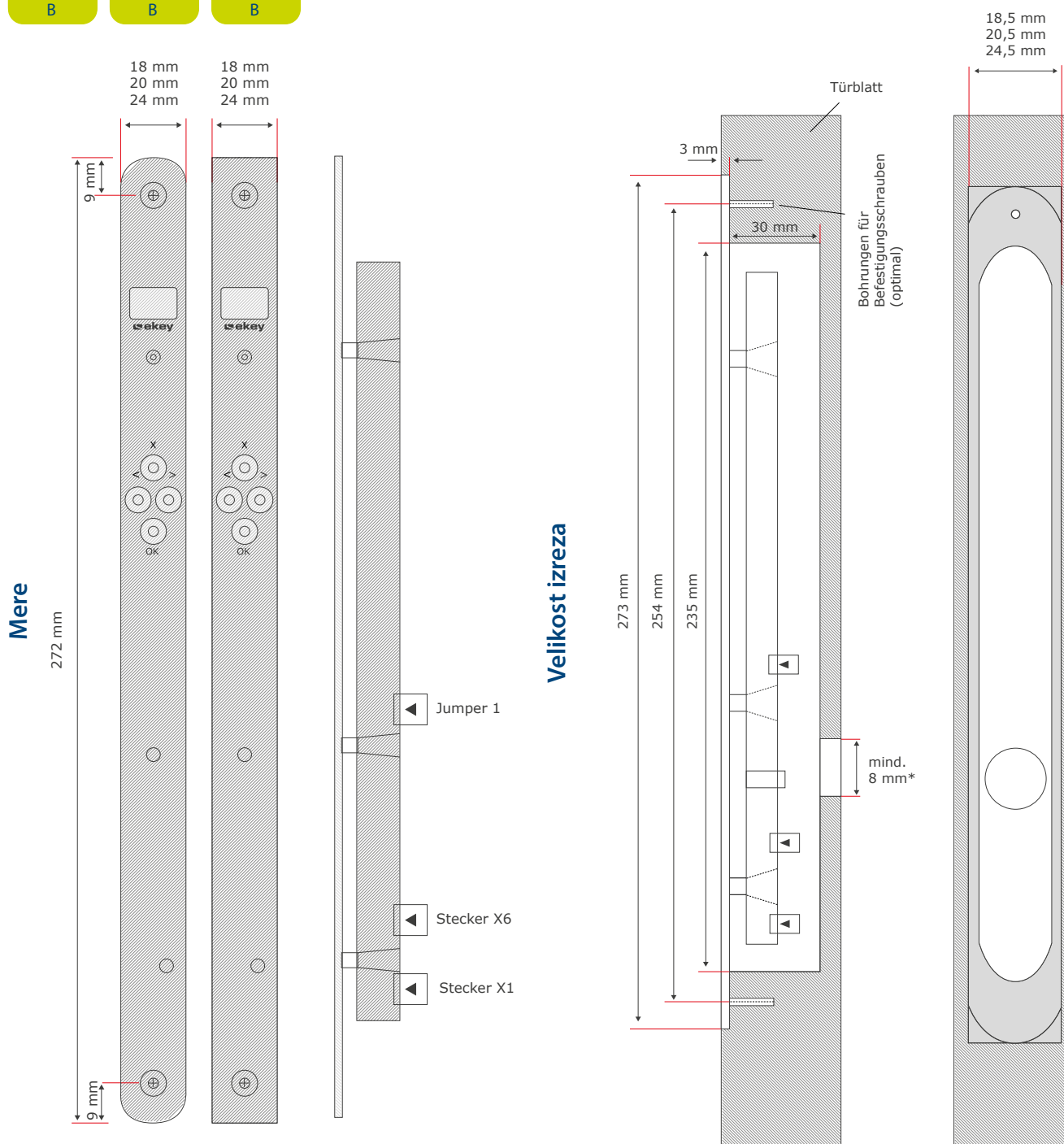

* Izpust za napeljavo kablov čitalnika prstnih odtisov, motorne ključavnice in glavnega voda. (Položaj lahko izberete po želji.)

ekey kabelski prehodi

8-polni kabelski prehod 48 cm

Št. art.: 100880, 101475, 101750

8-polni kabelski prehod 30 cm

Št. art.: 100885

Primeren za:

arte	arte	integra	integra	integra	integra	keypad	keypad	keypad	keypad
B	C	B	C	D	E	B	C	D	E

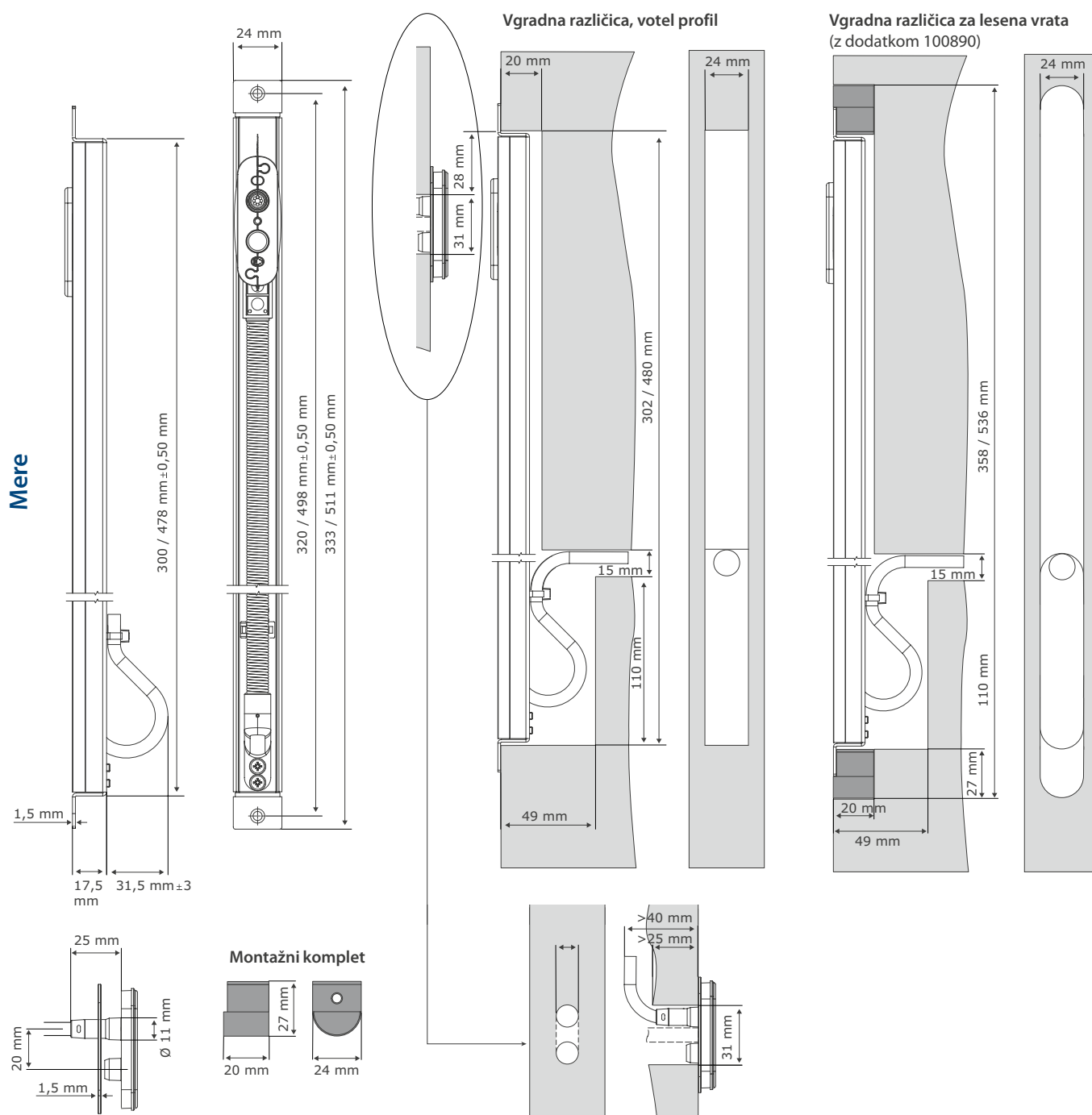

ekey kabelski prehodi

6-polni kabelski prehod

Št. art.: 101561 (brez ohišja), 101910 (z ohišjem)

Primeren za:

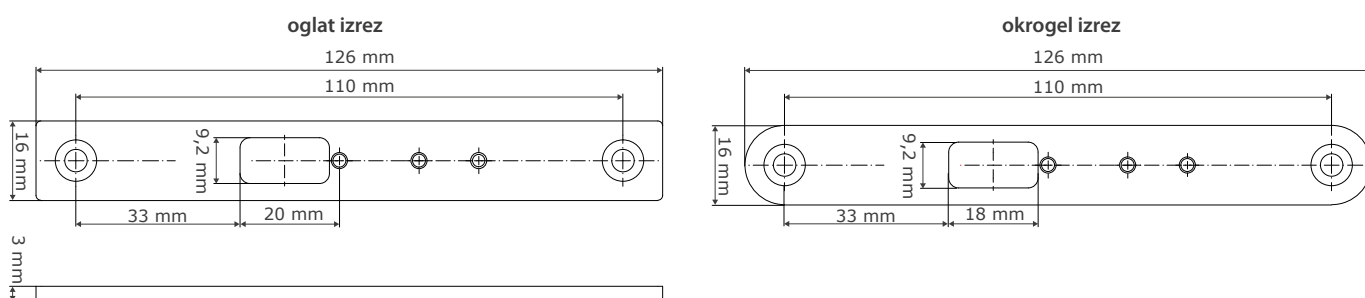

Kabelski prehod

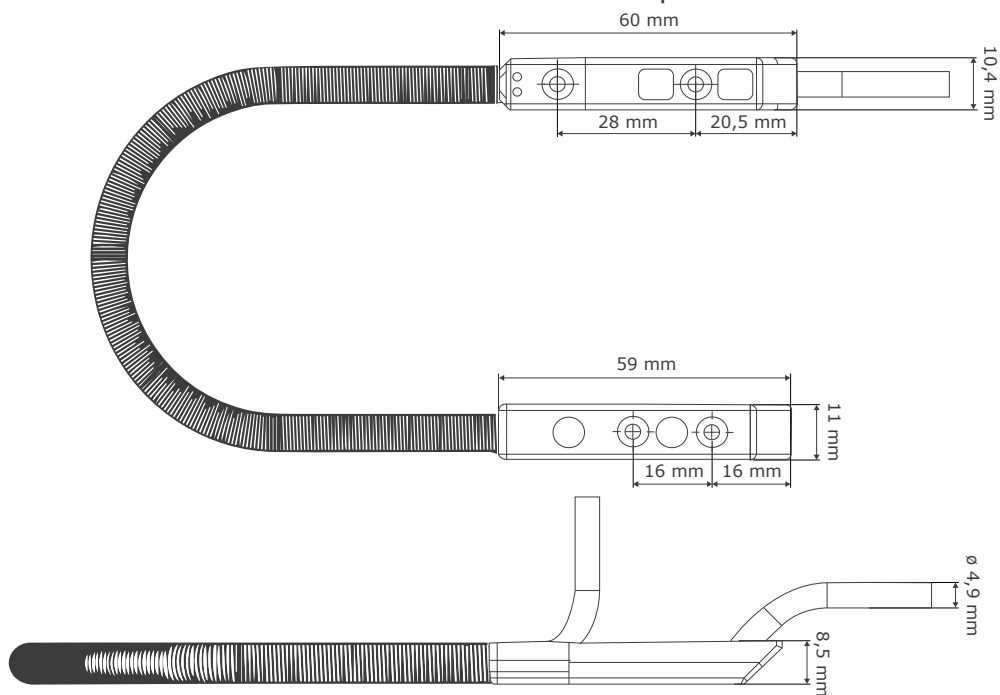

Ohišje

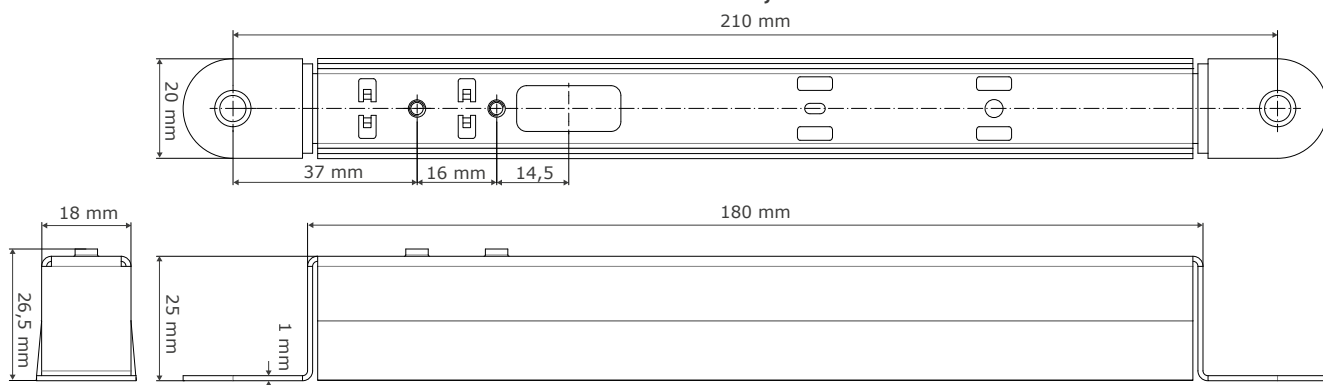

Mere

ekey krmilnik integra in integra plus s kabelskim prehodom

ekey krmilnik integra in integra plus s kabelskim prehodom

Št. art.: 101420, 101421, 101480, 101481

Primeren za:

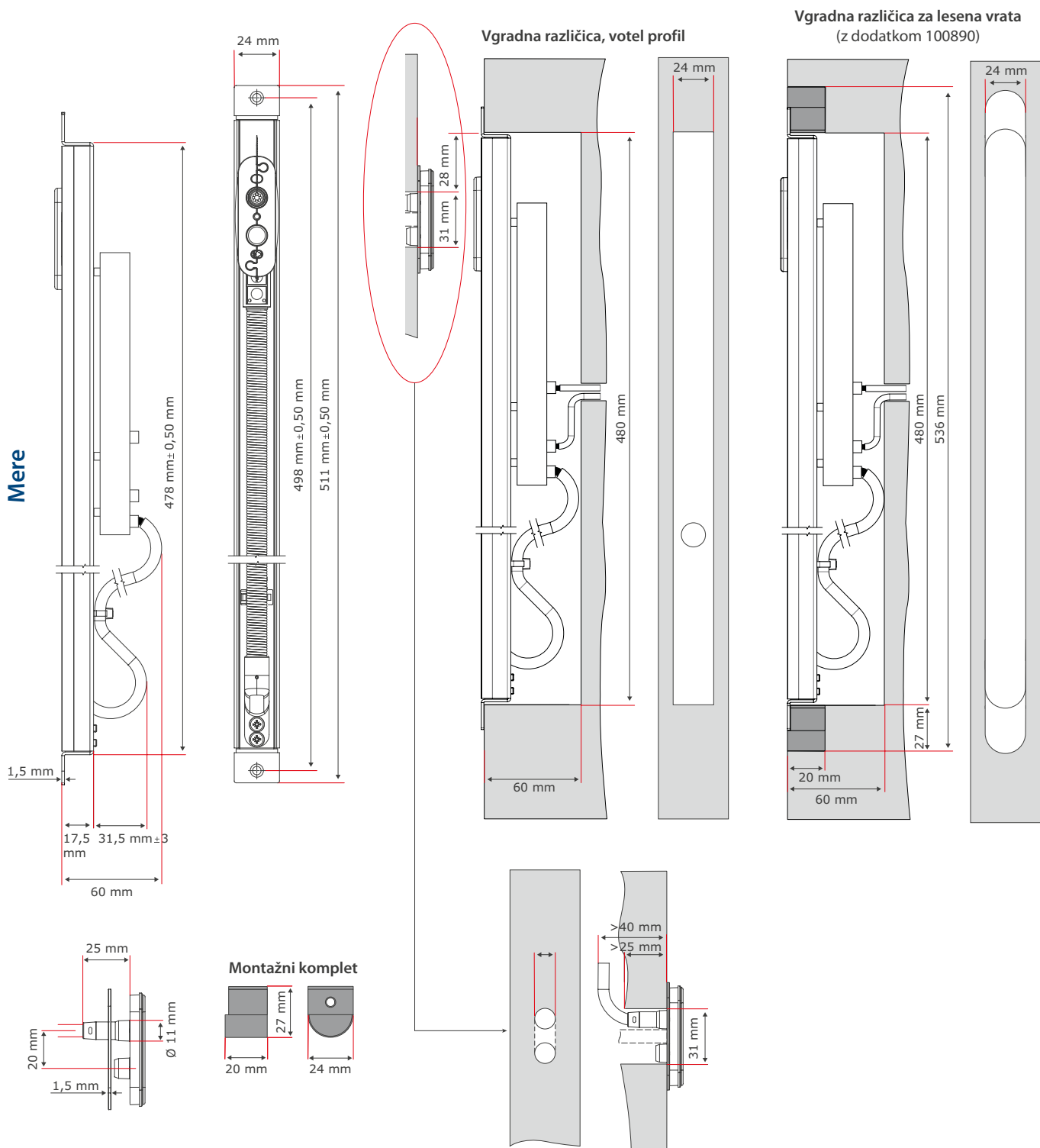

ekey krmilnik micro plus

ekey krmilnik micro plus

Primeren za:



Mere
v mm

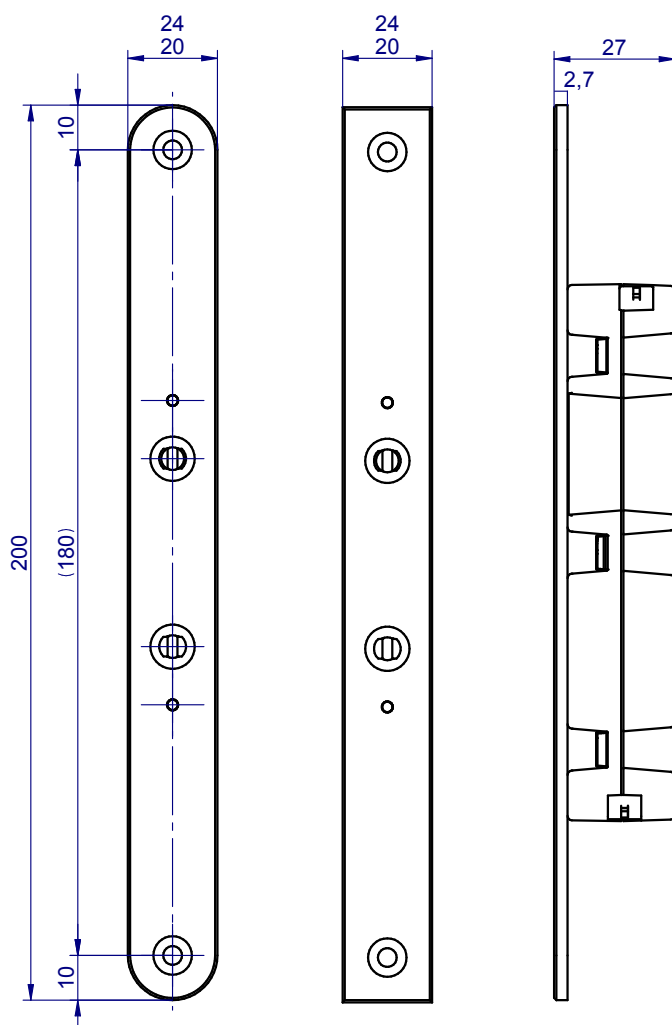

ekey MEDIJSKO SREDIŠČE

Vse informacije o naših izdelkih
najdete na naši spletni strani
www.ekey.net/sl_SI/pro-medijsko_središče



Avstrija (centrala)
ekey biometric systems GmbH
Lunzerstraße 89
A-4030 Linz
T: +43 732 890 500 - 0
E: office@ekey.net

Vzhodna jadranska regija
ekey biometric systems d.o.o.
Vodovodna cesta 99
SI-1000 Ljubljana
T: +386 1 530 94 89
E: info@ekey.si

www.ekey.net

