



ekey home

it ISTRUZIONI PER L'USO

Italiano

Traduzione delle istruzioni originali – ID251/564/0/460

Indice dei contenuti

Note sulle presenti istruzioni	3
Avvertenza di lettura	3
Dichiarazione di conformità	3
Responsabilità e garanzia del produttore	3
Tutela dei diritti d'autore.....	3
Gruppo target	3
Spiegazione di simboli, abbreviazioni e definizioni.....	4
Avvertenze di sicurezza	5
Utilizzo conforme a destinazione d'uso e campo di applicazione.....	5
Responsabilità e limitazioni della responsabilità	5
Classificazione degli avvisi.....	6
Avvisi	6
Introduzione al sistema	7
Panoramica del sistema	7
Composizione della fornitura	8
Lettore d'impronte	8
Centralina di comando.....	12
Dati tecnici	14
Installazione e messa in servizio	15
Mettere in servizio gli apparecchi	15
Eseguire la modalità test.....	16
Sistema di comando.....	17
Avviare la modalità normale e utilizzare il lettore d'impronte digitali con la app.....	17
Scaricare la app.....	17
Eseguire il primo accoppiamento di un dispositivo mobile.....	18
Cambiare codici di sicurezza	19
Memorizzare il dito.....	20
Disattivare il Bluetooth	21
Accoppiare ulteriori dispositivi mobili	21
Amministrare più lettori d'impronte	22
Memorizzare un codice di accoppiamento utente.....	23
Ripristinare il codice di sicurezza della app.....	24
Proteggere il sistema in caso di perdita del dispositivo portatile.....	24

Aprire la porta.....	25
Avviare la modalità normale e utilizzare il lettore d'impronte digitali con il dito amministratore	26
Memorizzare il dito amministratore e passare in modalità normale	27
Memorizzare il dito utente.....	28
Aprire la porta.....	30
Cancellare il dito utente.....	31
Cancellare tutte le dita utente	32
Ripristino delle impostazioni di fabbrica del sistema	33
Attraverso la app.....	33
Attraverso il lettore d'impronte digitali	34
Attraverso la centralina di comando.....	35
Attraverso l'ingresso digitale	36
Aggiornare il software	36
Segnalazioni di errore e loro eliminazione	37
Centralina di comando.....	37
Lettore d'impronte.....	37
Manutenzione	38
Smaltimento	38

Note sulle presenti istruzioni

Avvertenza di lettura

Leggere attentamente le presenti istruzioni prima dell'uso, che costituiscono parte integrante del prodotto. Conservarle con cura. Esse comprendono informazioni importanti sul prodotto, in particolare su utilizzo conforme alla destinazione d'uso, sicurezza, installazione, messa in servizio, applicazione, manutenzione e smaltimento.

Per ulteriori informazioni relative al prodotto rivolgersi al proprio rivenditore specializzato.

Le presenti istruzioni sono disponibili in caratteri più grandi all'indirizzo <http://www.ekey.net>.

Non è previsto un aggiornamento automatico delle presenti istruzioni per l'uso. Con riserva di modifiche visuali e tecniche, erroneità, errori tipografici e di stampa.

Dichiarazione di conformità

Con la presente ekey biometric systems GmbH dichiara che il prodotto risulta conforme alle disposizioni specifiche dell'Unione Europea.

Responsabilità e garanzia del produttore

In generale valgono le nostre condizioni contrattuali e di fornitura generali nella versione della data dell'acquisto. Vedere <http://www.ekey.net>.

Tutela dei diritti d'autore

Copyright © 2017 ekey biometric systems GmbH.





Contenuti, materiale illustrativo e tutte le idee contenute nelle presenti istruzioni per l'uso vanno soggetti alle vigenti leggi sulla tutela del diritto d'autore. Un trasferimento, una cessione o inoltro di tale contenuto o di parti di esso a terzi non può avvenire senza autorizzazione per iscritto di ekey biometric systems GmbH. Traduzione della documentazione originale.

Gruppo target

Le presenti istruzioni si rivolgono alle persone che mettono in servizio il sistema ekey e ne eseguono la manutenzione, creano utenti e li istruiscono all'uso.

Spiegazione di simboli, abbreviazioni e definizioni

Simboli:

1.	Azioni da compiere passo a passo
	Rimandi a paragrafi delle presenti istruzioni
	Rimandi alle istruzioni di montaggio
	Rimandi allo schema di cablaggio
□	Liste senza ordine di successione stabilito, primo livello
	Requisiti per l'esecuzione di istruzioni operative
✓	Risultati di istruzioni operative
<u>Valore visualizzato</u>	Valori visualizzati
<i>ekey home LI AR</i>	Denominazioni di prodotti
PUNTO DEL MENU	Punti del menu
	Tasti

Abbreviazioni e definizioni

AR	arte
BT	Bluetooth
CO	Centralina di comando
FAR	False Acceptance Rate: frequenza di false accettazioni. La frequenza di false accettazioni descrive la probabilità o la frequenza relativa con cui un sistema di sicurezza biometrico conferisce l'accesso, nonostante la persona non disponga di autorizzazione.
FRR	False Rejection Rate: frequenza di falsi rifiuti. La frequenza di falsi rifiuti descrive la frequenza con cui le persone vengono erroneamente rifiutate da un sistema biometrico, nonostante dispongano di un diritto o di un'autorizzazione all'accesso.
LI	Lettore d'impronte
Matching	Confronto tra il riferimento memorizzato e la caratteristica di identificazione. In caso di concordanza l'apparecchio segnala il riconoscimento dell'utente.
Modalità normale	Stato di servizio in cui il sistema viene utilizzato in modo standard.

Avvertenze di sicurezza

Utilizzo conforme a destinazione d'uso e campo di applicazione

Il presente prodotto è un sistema d'accesso con caratteristica di identificazione biometrica (impronta). Il sistema comprende un lettore d'impronte e una centralina di comando.

Il sistema d'accesso biometrico rileva le caratteristiche (minuzie) delle linee delle dita, le raffronta con le informazioni biometriche memorizzate dall'impronta di riferimento e, in caso di concordanza, apre la porta.

Il sistema funge in primo luogo da dispositivo di apertura di porte di appartamenti, case e garage ad uso domestico e industriale.

Per assicurare l'utilizzo conforme a destinazione d'uso, il sistema ekey deve essere installato secondo le istruzioni di montaggio e lo schema di cablaggio. L'installazione deve essere eseguita in forma completa e a regola d'arte. L'elettrotecnico che esegue il montaggio deve avere conferito l'autorizzazione all'uso del sistema ekey con tutti gli accessori montati.

Il sistema ekey è idoneo all'uso in conformità alle presenti istruzioni. Ogni utilizzo che esula da quanto sopra non è considerato conforme a destinazione.

Responsabilità e limitazioni della responsabilità

Nei seguenti casi il funzionamento sicuro e la funzionalità degli apparecchi possono essere pregiudicati. La responsabilità del funzionamento difettoso ricade in questo caso sul gestore/sull'utente:

- I dispositivi del sistema non sono stati installati, utilizzati, sottoposti a manutenzione e puliti secondo le istruzioni;
- Gli apparecchi del sistema vengono utilizzati al di fuori dell'uso conforme a destinazione;
- Gli apparecchi del sistema hanno subito modifiche non autorizzate da parte del gestore.

Classificazione degli avvisi

PERICOLO

Avviso di sicurezza: Contrassegna un pericolo direttamente imminente che può provocare la morte o lesioni gravissime.

ATTENZIONE

Avviso: contrassegna possibili danni materiali in conseguenza dei quali non possono insorgere lesioni alle persone.

AVVISO

Avviso: contrassegna informazioni ulteriori e indicazioni utili.

Avvisi

PERICOLO

Pericolo di morte a causa di corrente elettrica: tutti gli apparecchi *ekey home* vanno fatti funzionare con Bassa Tensione di Sicurezza (SELV). Essi vanno alimentati esclusivamente con alimentatori della classe di isolamento 2 secondo VDE 0140-1. In caso di mancata osservanza sussiste pericolo di morte a causa di scariche elettriche.
Il collegamento elettrico può essere realizzato solo da elettricisti specializzati!

ATTENZIONE

Sicurezza contro manipolazioni: non montare la centralina di comando in esterni. Se si esegue il montaggio in una zona esterna, questo apparecchio può essere manipolato.
Montare la centralina di comando in una zona interna sicura.

Introduzione al sistema

Panoramica del sistema

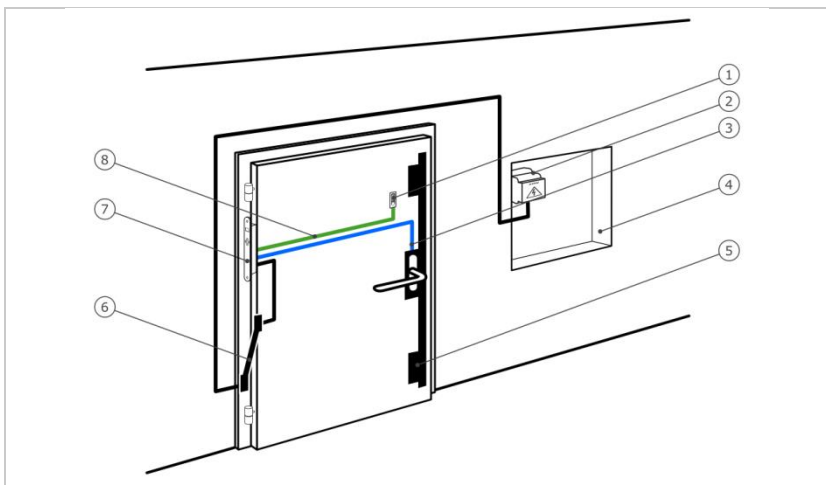

Fig. 1: *Panoramica del sistema*

- 1 Lettore d'impronte
- 2 Alimentatore
- 3 Collegamento centralina di comando-serratura motorizzata
- 4 Cassetta di distribuzione
- 5 Serratura motorizzata
- 6 Passacavo
- 7 Centralina di comando
- 8 Cavo di collegamento lettore d'impronte digitali-centralina di comando

Il sistema comprende un lettore d'impronte e una centralina di comando.

Il sistema d'accesso biometrico rileva le caratteristiche (minuzie) delle linee delle dita, le raffronta con le informazioni biometriche memorizzate dall'impronta di riferimento e, in caso di concordanza, apre la porta.

Composizione della fornitura

- Un lettore d'impronte;
- Una centralina di comando;
- Istruzioni per l'uso e di montaggio, schema di cablaggio
- Optional: relativi accessori (passacavo, alimentatore, cavo di collegamento, coperture, ecc.).

Lettore d'impronte

Denominazione del prodotto	ekey LI AR
----------------------------	------------

Figura	
--------	---



Tabella 1: Lettore d'impronte

Funzionamento del lettore d'impronte digitali

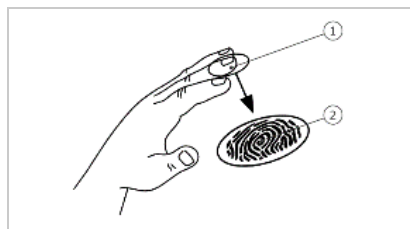

- 1 Falange distale (falangetta)
- 2 Impronta

Fig. 2: Impronta

Il lettore d'impronte digitali rileva l'impronta mediante un sensore lineare e la elabora. Raffronta il risultato con le informazioni biometriche acquisite dall'impronta di riferimento e, in caso di concordanza, apre la porta. Il lettore d'impronte digitali funziona correttamente e in modo affidabile solo con i dermatoglifi della falange distale (falangetta). Passare il dito strisciandolo sopra il sensore con calma, in modo uniforme e nella giusta posizione.

Elemento di comando	Funzione
Area di guida del dito	Memorizzazione dell'impronta digitale mediante "passaggio del dito", cioè un movimento uniforme del dito verso il basso sul sensore.
Sensore	Programmazione del sistema mediante "Finger Touch", un contatto breve e rapido del sensore con il dito.

Tabella 2: Elementi di comando del lettore d'impronte digitali

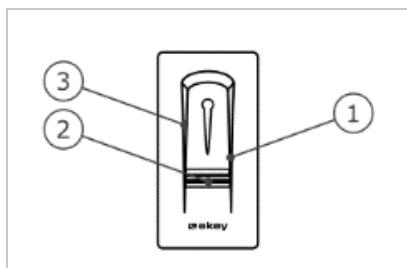





- 1 Bordo di guida destro
- 2 Sensore
- 3 Bordo di guida sinistro

Fig. 3: Area di guida del dito e sensore

Uso corretto del lettore d'impronte digitali

Un uso scorretto limita la funzionalità del lettore d'impronte digitali.

"Strisciare dito":

Passo	Figura	Descrizione
1°		Tenere il dito dritto, applicarlo centralmente tra i bordi di guida. Non girare il dito.
2°		Appoggiare l'articolazione della falange distale direttamente sul sensore. Far aderire bene il dito all'area di guida del dito.
3°		Estendere le dita contigue.
4°		Muovere il dito in modo omogeneo verso il basso sul sensore. Muovere insieme tutta la mano. Passare la terza falange nella sua interezza sopra il sensore per ottenere un risultato ottimale. Il movimento ha una durata di circa 1 secondo.

Consigli generali per una buona qualità dell'immagine dell'impronta digitale:

- I migliori risultati si ottengono con l'indice, il medio e l'anulare. Il pollice e il mignolo forniscono impronte difficilmente interpretabili.
- In caso di dita spesso umide memorizzarle in stato di umidità.
- Le dita di bambini funzionano a partire dall'età di 5 anni.

"Finger Touch"

Passo	Figura	Descrizione
1°		Toccare il sensore brevemente e rapidamente con il dito.

Segnali ottici sul lettore d'impronte digitali

I 3 LED del lettore d'impronte digitali segnalano lo stato di servizio e il funzionamento dell'intero sistema.



1 LED di stato
2 LED di funzione

Fig. 4: Segnali ottici sul lettore d'impronte digitali

Centralina di comando

La centralina di comando *ekey home CO micro plus* funziona con l'*ekey home lettore d'impronte arte*. È possibile far funzionare un solo lettore d'impronte digitali per centralina di comando.

Denominazione del prodotto	<i>ekey home CO micro plus</i>
Figura	
Tipo di montaggio	Integrabile, 1 relè, 1 ingresso digitale

Tabella 3: Centralina di comando

Funzione della centralina di comando

La centralina di comando costituisce l'attuatore del sistema. La centralina di comando controlla un relè e mette a disposizione un ingresso digitale.

Elementi di comando e segnali ottici sulla centralina di comando

Elemento di comando	Funzione
Tasto	Reset delle impostazioni di fabbrica dopo una pressione di 4 s

Tabella 4: Elemento di comando della centralina di comando

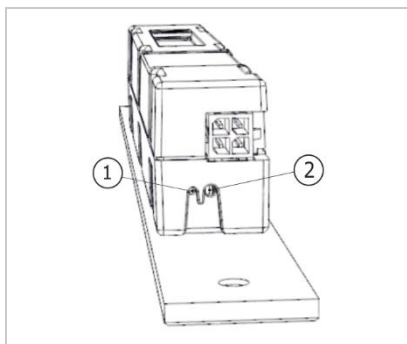

- 1 LED di stato
- 2 Tasto

Fig. 5: *Panoramica dell'ekey home CO micro plus*

Lo stato del LED indica se la centralina di comando si trova in modalità normale e se il relè si attiva.

Dati tecnici

Denominazione	Unità	Valori
Tensione di alimentazione	VDC	5
Potenza	W	minima (riscaldamento disattivato): 0,5
		massima (riscaldamento attivato): 2
Temperatura d'esercizio	°C	da -25 a +70
Grado di protezione	IP	54

Tabella 5: Dati tecnici: ekey home lettore d'impronte arte

Denominazione	Unità	Valori
Tensione di alimentazione	VDC	12-24
Potenza nell'esercizio nominale	W	1
Relè	Quantità	1
Relè tensione di commutazione	VDC	42
Relè corrente di commutazione	A	2
Temperatura d'esercizio	°C	da -25 a +70
Grado di protezione	IP	30
Ingressi digitali	Quantità	1 (a contatto pulito)
Durata di matching tipica	s	1
Memoria	Dita	99
Sicurezza	FAR	1:10.000.000
	FRR	1:100

Tabella 6: Dati tecnici: ekey home centralina di comando micro plus

Installazione e messa in servizio

Mettere in servizio gli apparecchi



ATTENZIONE

Danni materiali in caso di montaggio e cablaggio errati: gli apparecchi del sistema sono alimentati da corrente elettrica.

Un montaggio e un cablaggio errati possono provocarne la distruzione!

Montare e cablare correttamente gli apparecchi del sistema prima di collegarli alla rete elettrica!





Montare il sistema conformemente alle istruzioni di montaggio accluse in fornitura.



Cablare il sistema conformemente allo schema di cablaggio accluso in fornitura.

Mettere in servizio gli apparecchi per poter utilizzare il proprio sistema. L'utilizzo del sistema avviene mediante il dito amministratore o l'*ekey home app*.

⚠️ Gli apparecchi del sistema devono essere installati per consentire la messa in servizio del sistema stesso.

Passo	Azione	Visualizzazione
2°	Accertarsi dello stato di montaggio degli apparecchi. Chiudere le coperture.	-
3°	Collegare l'alimentatore con l'alimentazione dalla rete.	 Il LED di stato dell' <i>ekey home CO micro plus</i> lampeggia in verde: impostazione di fabbrica.
4°	Nessuna azione necessaria.	 Il lettore d'impronte lampeggia in blu.

✓ Gli apparecchi sono stati messi in servizio e

Il lettore d'impronte è pronto per la memorizzazione delle dita amministratore ovvero per l'accoppiamento tra lettore d'impronte e dispositivo mobile.

Eeguire la modalità test

La modalità test sottopone a verifica la serratura dopo l'installazione nella porta. Essa attiva il relè verificando i collegamenti elettrici con la serratura motorizzata.







AVVISO

Esecuzione della modalità test: la modalità test può essere eseguita solo alle seguenti condizioni:

- Il sistema è stato messo in servizio;
- Non è stato ancora memorizzato un dito amministratore;
- Non è stato ancora accoppiato un dispositivo mobile.

 Collegare l'alimentazione ed effettuare il test entro i successivi 10 minuti. Una volta trascorsi i 10 minuti, sarà possibile eseguire il test solo dopo aver disinserito e reinserito l'alimentazione.

Passo	Azione	Descrizione	Visualizzazione
1°		Appoggiare un dito sul sensore e tenerlo appoggiato per più di 3°s.	 Il lettore d'impronte lampeggia in blu.
2°		Togliere il dito dal sensore entro i successivi 2 s.	 Il lettore d'impronte digitali è illuminato in verde.

✓ Il relè si attiva.



AVVISO

Lasciare il proprio dito appoggiato al sensore al massimo per 5 s: si può lasciare il proprio dito appoggiato al sensore al massimo per 5 s. Se si lascia il dito più a lungo sul sensore, il relè non si attiva.

Sistema di comando

Sono disponibili diversi sistemi di comando in base all'unità di rilevamento:

- *ekey home app* – gestione del lettore d'impronte mediante dispositivo mobile;
- Dito amministratore ekey – gestione del lettore d'impronte mediante il dito amministratore.

Sfogliare fino al sistema di comando di propria scelta.

Avviare la modalità normale e utilizzare il lettore d'impronte digitali con la app

Prima di cominciare l'amministrazione del sistema è necessario che gli apparecchi siano stati messi in funzione.



Vedere "Mettere in servizio gli apparecchi", pagina 15.

Il lettore d'impronte è pronto per l'accoppiamento con il dispositivo mobile. L'*ekey home app* serve per la programmazione del sistema. Inoltre è possibile aprire le porte mediante la app.

Scaricare la app

La app è disponibile per Apple iOS e Google Android. Scaricare l'*ekey home app* dall'app store o da Google Play. A tale scopo immettere come domanda di ricerca [ekey home app](#).



Eseguire il primo accoppiamento di un dispositivo mobile

Per poter eseguire il primo accoppiamento occorrono il codice di accoppiamento degli apparecchi e il codice di sicurezza della app. L'impostazione di fabbrica di entrambi i codici è 9999.

Passo	Istruzione operativa	Visualizzazione
1°	Avviare l' <i>ekey home app</i> .	
2°	Toccare il campo di inserimento (Android) oppure premere <u>Cerca</u> (iOS). La app cerca i dispositivi Bluetooth disponibili.	-
3°	Selezionare il proprio lettore d'impronte Bluetooth ekey.	-
4°	Solo Android: premere <u>Accedi</u> .	-
5°	Immettere il codice di accoppiamento degli apparecchi impostato di fabbrica su <u>9999</u> .	 Il lettore d'impronte è illuminato in rosso/blu.
6°	Premere <u>Avanti</u> . Il dispositivo mobile viene accoppiato con il lettore d'impronte Bluetooth.	
7°	Immettere un nuovo codice di accoppiamento degli apparecchi a 6 elementi. Il codice di accoppiamento degli apparecchi impostato di fabbrica deve essere modificato per motivi di sicurezza in occasione del primo accoppiamento del sistema. Annotarsi il nuovo codice perché sarà richiesto per accoppiare ulteriori dispositivi mobili.	-
8°	Trascrivere il nuovo codice di accoppiamento degli apparecchi: _____.	
9°	Premere <u>Cambia</u> (Android) o <u>Avanti</u> (iOS).	
10°	Immettere il codice di sicurezza della app impostato di fabbrica su <u>9999</u> .	
11°	Premere <u>Avanti</u> .	

L'accoppiamento tra lettore d'impronte e dispositivo mobile è stato eseguito. Il sistema si trova in modalità normale.

Ora è possibile programmare e amministrare il sistema d'accesso a impronte via *ekey home app*.



AVVISO

Amministrazione del lettore d'impronte con l'ekey home app: per la gestione del lettore d'impronte Bluetooth ora è sufficiente utilizzare l'applicazione intuitiva *ekey home app*. Toccare le funzioni desiderate nella app e seguire le istruzioni sul display.

Cambiare codici di sicurezza

È possibile cambiare tutti i codici di sicurezza in qualsiasi momento:

- il codice di sicurezza della app,
- il codice di accoppiamento amministratore,
- il codice di accoppiamento utente,
- il codice di sicurezza della centralina di comando.



AVVISO



Codice di sicurezza della app: il codice di sicurezza della app da 4 a 6 elementi è necessario per l'interrogazione di sicurezza della app. In **GESTIONE** è possibile disattivare l'interrogazione del codice di sicurezza della app se il proprio dispositivo mobile dispone di meccanismi di blocco protetti (impronta digitale, codice ecc.).

Passo	Istruzione operativa
1°	Selezionare GESTIONE .
2°	Selezionare MODIFICARE CODICI DI SICUREZZA .
3°	Modificare il codice desiderato.
4°	Premere Cambia (Android) o Pronto (iOS).

Il codice di sicurezza selezionato è stato modificato.

Memorizzare il dito

È possibile memorizzare il dito utente con l'*ekey home app*.

Passo	Istruzione operativa
1°	Selezionare GESTIONE .
2°	Selezionare GESTIONE DEGLI UTENTI .
3°	Premere  (Android) o  (iOS).
4°	Immettere il nome utente.
5°	Premere Nuova autorizzazione all'accesso .
6°	Selezionare il relè da commutare.
7°	Selezionare un dito.
8°	Premere Memorizzare .
9°	Leggere l'avviso e premere Avvio .
10°	Una volta completata la registrazione del dito, premere OK .
11°	Premere Pronto .



AVVISO

2 dita per accesso: memorizzare almeno un dito di ogni mano per ogni accesso.

Le dita utente sono state memorizzate.

Disattivare il Bluetooth

La funzionalità Bluetooth può essere disattivata: nelle impostazioni di fabbrica la funzionalità Bluetooth è attiva.

Passo	Istruzione operativa
1°	Avviare l' <i>ekey home app</i> .
2°	Selezionare GESTIONE .
3°	Selezionare STATO DEL SISTEMA .
4°	Nelle IMPOSTAZIONI BLUETOOTH attivare il comando: <u>Disattivare</u> <u>Bluetooth dopo 15 min.</u>

✓ Con questa impostazione, il Bluetooth sul lettore d'impronte digitali viene disattivato dopo 15 minuti in uno dei seguenti casi:

- Nessun dispositivo portatile collegato;
- È stato memorizzato almeno un dito amministratore.



È possibile riattivare il Bluetooth entrando nel menu dito amministratore.



Verdere "Avviare la modalità normale e utilizzare il lettore d'impronte digitali con il dito amministratore", pagina 26.

Accoppiare ulteriori dispositivi mobili

È possibile accoppiare ulteriori dispositivi mobili al lettore d'impronte utilizzando il codice di accoppiamento amministratore o utente a 6 elementi che è stato scelto.

Passo	Azione	Descrizione	Visualizzazione
1°		Avviare l' <i>ekey home app</i> .	- -
2°	Conformemente alle istruzioni sul display	Accoppiare il dispositivo portatile al lettore d'impronte digitali e utilizzare il codice di accoppiamento amministratore o utente a 6 elementi che è stato scelto.	 Il lettore d'impronte è illuminato in rosso/blu

✓ L'accoppiamento tra lettore d'impronte digitali e dispositivo portatile è stato eseguito.

Ora è possibile programmare e amministrare il sistema d'accesso a impronte via *ekey home app*.

Avviare la modalità normale e utilizzare il lettore d'impronte digitali con la app

Amministrare più lettori d'impronte

L'*ekey home app* rende possibile l'amministrazione di diversi lettori d'impronte. Per passare tra due lettori d'impronte digitali, è necessario ripristinare l'accoppiamento tra lettore d'impronte digitali e dispositivo portatile.



AVVISO

Il nome del relè e le immagini utente vengono cancellate: in sede di ripristino dell'accoppiamento il nome del relè memorizzato e le immagini utente vengono cancellati. I nomi utente e le autorizzazioni rimangono memorizzati nel lettore d'impronte digitali.

Passo	Istruzione operativa
1°	Avviare l' <i>ekey home app</i> .
2°	Selezionare GESTIONE .
3°	Selezionare RIPRISTINARE ACCOPPIAMENTO .
4°	Confermare il ripristino con <input type="text" value="Continua"/> .

✓ L'accoppiamento tra lettore d'impronte digitali e dispositivo portatile è stato ripristinato.

Adesso è possibile accoppiare un altro lettore d'impronte



Vedere "Accoppiare ulteriori dispositivi mobili", pagina 21.

Memorizzare un codice di accoppiamento utente

È possibile memorizzare un codice di accoppiamento utente e trasmetterlo a una persona di propria scelta. Mediante questo codice di accoppiamento utente, la persona selezionata può eseguire le seguenti operazioni con il proprio dispositivo portatile:

- Aprire una porta;
- Attivare o disattivare il codice di sicurezza della app;
- Modificare il codice di sicurezza della app;
- Ripristinare l'accoppiamento tra il lettore d'impronte e il proprio dispositivo mobile.

Passo	Istruzione operativa
1°	Avviare l' <i>ekey home app</i> .
2°	Selezionare GESTIONE .
3°	Selezionare MODIFICARE CODICI DI SICUREZZA
4°	Immettere il codice di accoppiamento utente desiderato nel campo corrispondente.
5°	Confermare l'immissione con Cambia (Android) o Pronto (iOS).

- ✓ Il codice di accoppiamento utente è stato memorizzato.

Ripristinare il codice di sicurezza della app

In caso si fosse dimenticato il codice di sicurezza della app, è possibile ripristinare l'accoppiamento tra lettore d'impronte digitali e dispositivo portatile mediante la app. Durante il ripristino, anche il codice di sicurezza della app viene ripristinato al valore di fabbrica 9999.

Passo	Istruzione operativa
1°	Avviare l' <i>ekey home app</i> .
2°	Digitare un codice di sicurezza della app errato.
3°	Confermare l'immissione con <u>Avanti</u> .
4°	Selezionare RIPRISTINARE ACCOPIAMENTO .
5°	Confermare il ripristino con <u>Continua</u> .

✓ L'accoppiamento tra dispositivo portatile e il lettore d'impronte digitali è stato ripristinato e il codice di sicurezza della app è stato impostato su 9999.

Adesso è possibile accoppiare di nuovo il lettore d'impronte.



Vedere "Accoppiare ulteriori dispositivi mobili", pagina 21.

Proteggere il sistema in caso di perdita del dispositivo portatile

In caso di perdita del proprio dispositivo portatile, è possibile modificare il codice di accoppiamento amministratore o utente con l'ausilio di un secondo dispositivo portatile. Mediante il nuovo codice di accoppiamento amministratore o utente si rende impossibile il collegamento del dispositivo portatile perso.

Passo	Istruzione operativa
1°	Avviare la <i>ekey home app</i> sul secondo dispositivo portatile.
2°	Accoppiare il secondo dispositivo portatile con il lettore d'impronte digitali.
3°	Selezionare GESTIONE .
4°	Selezionare MODIFICARE CODICI DI SICUREZZA .
5°	Immettere un nuovo codice di accoppiamento amministratore o utente a 6 elementi.
6°	Confermare l'immissione con <u>Cambia</u> (Android) o <u>Pronto</u> (iOS).

✓ Il codice di accoppiamento amministratore o utente è stato modificato nel sistema.

Ora il dispositivo mobile smarrito non può più stabilire nessun collegamento con il lettore d'impronte. Il proprio sistema è di nuovo sicuro e protetto da accesso di persone non autorizzate.

Aprire la porta

La finalità applicativa fondamentale del prodotto è l'apertura di porte. Essa può avvenire attraverso l'app, il lettore d'impronte o l'ingresso digitale.

Con la app





 Il sistema si trova in modalità normale.

Passo	Istruzione operativa
1°	Avviare l'ekey home app.
2°	Collegarsi con il lettore d'impronte.
3°	Selezionare ACCESSI .
4°	Far scorrere verso destra l' <u>elemento scorrevole</u> della porta da aprire.
5°	La porta si apre.

✓ Il sistema si trova nuovamente in modalità normale.

Attraverso il lettore d'impronte digitali

 Il sistema si trova in modalità normale.

Passo	Azione	Descrizione	Visualizzazione
1°		Passare sul sensore un dito memorizzato.	 Il lettore d'impronte digitali è illuminato in verde.
			 Il lettore d'impronte digitali è illuminato in rosso.
		Il dito non è stato riconosciuto. Ripetere il passo 1.	-
2°	Nessuna azione necessaria.	La porta si apre.	 Il lettore d'impronte digitali è illuminato in blu.

✓ Il sistema si trova nuovamente in modalità normale.

Attraverso l'ingresso digitale (funzione pulsante uscita)

È possibile aprire la porta anche attraverso la funzione pulsante uscita dell'ingresso digitale della centralina di comando. Il relè si attiva per la durata commutazione impostata. Se l'ingresso digitale viene attivato per un tempo maggiore rispetto al tempo di commutazione relè impostato, il relè resta attivo finché l'ingresso digitale è attivo.

Avviare la modalità normale e utilizzare il lettore d'impronte digitali con la app

Avviare la modalità normale e utilizzare il lettore d'impronte digitali con il dito amministratore

Prima di cominciare l'amministrazione del sistema è necessario che gli apparecchi siano stati messi in funzione.









 Vedere "Mettere in servizio gli apparecchi", pagina 15.

Il lettore d'impronte digitali è pronto per la memorizzazione delle dita amministratore. Le dita amministratore servono per la programmazione del sistema. Esse, però, possono anche aprire porte come le dita utente.



Memorizzare il dito amministratore e passare in modalità normale

Si devono memorizzare 4 dita amministratore. Si consiglia di memorizzare 2 dita di 2 diverse persone.

 Mettere in servizio i dispositivi del sistema per poter memorizzare il dito amministratore.

Passo	Azione	Descrizione	Visualizzazione
1°		Eseguire tre Finger Touch sul sensore entro 5 s. In tal modo si accede al menu Amministratore.	 I LED di sinistra e a destra lampeggiano alternativamente in arancione/verde. Il LED centrale è illuminato in arancione.
2°		Passare il dito amministratore 1 sul sensore per effettuare la memorizzazione. Vedere "Uso corretto del lettore d'impronte digitali", pagina 10. Ripetere questo passo per almeno 2 volte. Tra ogni singolo passaggio del dito il lettore d'impronte digitali è illuminato in arancione, finché la memorizzazione delle dita non è conclusa. Dopo aver passato il primo dito una volta sopra il sensore, tra ogni passaggio successivo devono trascorrere al massimo 10 s. In caso contrario la memorizzazione del dito sarà interrotta.	 Il LED centrale è illuminato in verde.
			 Il lettore d'impronte digitali è illuminato in rosso.
		La qualità dell'impronta è sufficientemente buona. Nondimeno può essere eventualmente migliorata mediante un ulteriore passaggio del dito.	- -
		L'impronta non è buona o il dito non è stato riconosciuto. Passare ancora una volta il dito sul sensore.	- -

Avviare la modalità normale e utilizzare il lettore d'impronte digitali con il dito amministratore

Passo	Azione	Descrizione	Visualizzazione
3°	Nessuna azione necessaria.	-	 Il lettore d'impronte è illuminato in verde.
4°		Ripetere i passi 2 e 3 anche con le dita amministratore 2, 3 e 4 al fine di effettuarne la memorizzazione.	 Il lettore d'impronte digitali è illuminato in blu.

✓ Tutte le dita amministratore sono state memorizzate. Il sistema si trova in modalità normale.



AVVISO







Riavvio del lettore d'impronte in modalità amministratore: In sede di riavvio del lettore d'impronte digitali, se esso si trova in modalità Amministratore e sono presenti meno di 4 dita amministratore, tutte le dita amministratore già memorizzate vengono cancellate.











Memorizzare il dito utente

Il sistema consente la memorizzazione al massimo di 99 dita utente.

Un dito utente è il dito mediante il quale può essere eseguita un'azione sulla centralina di comando, per es. l'apertura di una porta. Si consiglia di memorizzare rispettivamente 2 dita.

🔔 Il sistema si trova in modalità normale.

Passo	Azione	Descrizione	Visualizzazione
1°		Eseguire tre Finger Touch sul sensore entro 5 s. In tal modo si accede al menu Amministratore.	 Il lettore d'impronte lampeggia in verde alternativamente a sinistra e a destra.
2°		Passare un qualsiasi dito amministratore sul sensore.	 Il lettore d'impronte lampeggia in verde.
			 Il lettore d'impronte digitali è illuminato in rosso.
		Il dito amministratore non è stato riconosciuto. Ripetere il passo 1.	-

Passo	Azione	Descrizione	Visualizzazione	
3°		Eseguire un Finger Touch sul sensore entro 5 s.		Il lettore d'impronte digitali è illuminato in arancione.
4°		Passare il dito utente sul sensore per effettuare la memorizzazione. Vedere "Uso corretto del lettore d'impronte digitali", pagina 10. Ripetere questo passo per almeno 2 volte. Tra ogni singolo passaggio del dito il lettore d'impronte digitali è illuminato in arancione, finché la memorizzazione delle dita non è conclusa. Dopo aver passato il primo dito una volta sopra il sensore, tra ogni passaggio successivo devono trascorrere al massimo 10 s. In caso contrario la memorizzazione del dito sarà interrotta.		Il LED centrale è illuminato in verde.
				Il lettore d'impronte digitali è illuminato in rosso.
		La qualità dell'impronta è sufficientemente buona. Nondimeno può essere eventualmente migliorata mediante un ulteriore passaggio del dito.	-	-
		Il dito utente non è stato memorizzato. Ripetere la procedura a partire dal passo 1. Dopo 10 scansioni la memorizzazione delle dita viene interrotta.	-	-
5°	Nessuna azione necessaria.	-		Il lettore d'impronte digitali è illuminato in blu.

✓ Il dito utente è stato memorizzato. Il sistema si trova nuovamente in modalità normale.

Aprire la porta

La finalità applicativa fondamentale del prodotto è l'apertura di porte. Essa può avvenire attraverso l'app, il lettore d'impronte o l'ingresso digitale.

Con la app



 Il sistema si trova in modalità normale.

Passo	Istruzione operativa
1°	Avviare l' <i>ekey home app</i> .
2°	Collegarsi con il lettore d'impronte.
3°	Selezionare ACCESSI .
4°	Far scorrere verso destra l' elemento scorrevole della porta da aprire.
5°	La porta si apre.

✓ Il sistema si trova nuovamente in modalità normale.

Attraverso il lettore d'impronte digitali

 Il sistema si trova in modalità normale.

Passo	Azione	Descrizione	Visualizzazione
1°		Passare sul sensore un dito memorizzato.	 Il lettore d'impronte digitali è illuminato in verde.
			 Il lettore d'impronte digitali è illuminato in rosso.
		Il dito non è stato riconosciuto. Ripetere il passo 1.	-
2°	Nessuna azione necessaria.	La porta si apre.	 Il lettore d'impronte digitali è illuminato in blu.

✓ Il sistema si trova nuovamente in modalità normale.













Attraverso l'ingresso digitale (funzione pulsante uscita)

È possibile aprire la porta anche attraverso la funzione pulsante uscita dell'ingresso digitale della centralina di comando. Il relè si attiva per la durata commutazione impostata. Se l'ingresso digitale viene attivato per un tempo maggiore rispetto al tempo di commutazione relè impostato, il relè resta attivo finché l'ingresso digitale è attivo.

Cancelare il dito utente

È possibile cancellare il dito di un utente solo se la persona è ancora presente.

🔊 Il sistema si trova in modalità normale.

Passo	Azione	Descrizione	Visualizzazione
1°		Eseguire tre Finger Touch sul sensore entro 5 s. In tal modo si accede al menu Amministratore.	 Il lettore d'impronte lampeggia in verde alternativamente a sinistra e a destra.
2°		Passare un qualsiasi dito amministratore sul sensore.	 Il lettore d'impronte lampeggia in verde.  Il lettore d'impronte digitali è illuminato in rosso.
		Il dito amministratore non è stato riconosciuto. Ripetere il passo 1.	-
3°		Attendere per 5 s.	 I LED di sinistra e destra lampeggiano alternativamente in rosso/verde.
4°		Eseguire un Finger Touch sul sensore entro 5 s.	 Il LED di sinistra è illuminato in rosso, il LED di destra in verde.
5°		Passare il dito utente da cancellare sul sensore.	 Il lettore d'impronte lampeggia in rosso.
6°	Nessuna azione necessaria.	-	 Il lettore d'impronte digitali è illuminato in blu.

















✓ Il dito utente è stato cancellato. Il sistema si trova nuovamente in modalità normale.

Avviare la modalità normale e utilizzare il lettore d'impronte digitali con il dito amministratore

Cancelare tutte le dita utente

Vengono cancellate tutte le dita utente memorizzate nel sistema. Le dita amministratore vengono conservate in memoria.

 Il sistema si trova in modalità normale.

Passo	Azione	Descrizione	Visualizzazione
1°		Eseguire tre Finger Touch sul sensore entro 5 s. In tal modo si accede al menu Amministratore.	 Il lettore d'impronte lampeggia in verde alternativamente a sinistra e a destra.
2°		Passare un qualsiasi dito amministratore sul sensore.	 Il lettore d'impronte lampeggia in verde.  Il lettore d'impronte digitali è illuminato in rosso.
		Il dito amministratore non è stato riconosciuto. Ripetere il passo 1.	-
3°		Attendere per 5 s.	 I LED di sinistra e destra lampeggiano alternativamente in rosso/verde.
4°		Eseguire un Finger Touch sul sensore entro 5 s.	 Il LED di sinistra è illuminato in rosso, il LED di destra in verde.
5°		Passare lo stesso dito amministratore del passo 2 sul sensore.	 Il lettore d'impronte lampeggia in rosso.
6°	Nessuna azione necessaria.	-	 Il lettore d'impronte digitali è illuminato in blu.
7°		A scopo di verifica passare un qualsiasi dito utente sul sensore. Nessun dito può più ricevere un'abilitazione.	 Il lettore d'impronte digitali è illuminato in rosso.
8°	Nessuna azione necessaria.	-	 Il lettore d'impronte digitali è illuminato in blu.

✓ Tutte le dita utente sono state cancellate. Il sistema si trova nuovamente in modalità normale.

Ripristino delle impostazioni di fabbrica del sistema

È possibile ripristinare le impostazioni di fabbrica del sistema attraverso l'app, il lettore d'impronte, la centralina di comando o l'ingresso digitale.

Tramite questa operazione vengono cancellate definitivamente tutte le autorizzazioni e vengono ripristinate le impostazioni di fabbrica del sistema. In tal modo il sistema si trova di nuovo nello stato di fornitura.

Attraverso la app

Il ripristino delle impostazioni di fabbrica viene eseguito attraverso la app. Il lettore d'impronte viene riportato alle impostazioni di fabbrica. Tutte le dita utente ed amministratore vengono cancellate irrimediabilmente. Vengono ripristinate le impostazioni di fabbrica del codice di accoppiamento su **9999**, del tempo di commutazione relè su 3 secondi e della luminosità LED del lettore d'impronte digitali su **2** (LED acceso). Queste impostazioni possono essere richiamate mediante la app.

Passo	Istruzione operativa
1°	Avviare l' <i>ekey home app</i> .
2°	Collegarsi con il lettore d'impronte.
3°	Selezionare GESTIONE .
4°	Selezionare RIPRISTINARE SISTEMA .
5°	Confermare il ripristino con Continua .













✓ Le impostazioni di fabbrica del lettore d'impronte digitali e della centralina di comando sono state ripristinate. Ora è possibile rimettere in servizio il sistema.



Vedere "Avviare la modalità normale e utilizzare il lettore d'impronte digitali con la app", pagina 17.

Attraverso il lettore d'impronte digitali

Il ripristino delle impostazioni di fabbrica viene eseguito attraverso il lettore d'impronte digitali. Il lettore d'impronte viene riportato alle impostazioni di fabbrica. Tutte le dita utente ed amministratore vengono cancellate irrimediabilmente. Il codice di accoppiamento dell'app viene riportato all'impostazione di fabbrica 9999.

Passo	Azione	Descrizione	Visualizzazione	
1°		Eseguire tre Finger Touch sul sensore entro 5 s. In tal modo si accede al menu Amministratore.		Il lettore d'impronte lampeggia in verde alternativamente a sinistra e a destra.
2°		Passare un qualsiasi dito amministratore sul sensore.		Il lettore d'impronte lampeggia in verde.
				Il lettore d'impronte digitali è illuminato in rosso.
3°		Il dito amministratore non è stato riconosciuto. Ripetere il passo 1.	-	-
4°		Attendere per 5 s.		I LED di sinistra e destra lampeggiano alternativamente in rosso/verde.
5°		Eseguire un Finger Touch sul sensore entro 5 s.		Il LED di sinistra è illuminato in rosso, il LED di destra in verde.
6°		Passare un dito amministratore diverso da quello del passo 2 sul sensore.		I LED di sinistra e destra sono illuminati in rosso. Il LED centrale lampeggia in giallo.
7°	Nessuna azione necessaria.	-		Il lettore d'impronte lampeggia in blu.

✓ L'unità di rilevamento e la centralina di comando sono state riportate alle impostazioni di fabbrica. Ora è possibile rimettere in servizio il sistema.





Verdere "Avviare la modalità normale e utilizzare il lettore d'impronte digitali con la app", pagina 17.



Verdere "Avviare la modalità normale e utilizzare il lettore d'impronte digitali con il dito amministratore", pagina 26.

Attraverso la centralina di comando

Il ripristino delle impostazioni di fabbrica viene eseguito attraverso la centralina di comando. Il lettore d'impronte viene riportato alle impostazioni di fabbrica. Tutte le dita utente ed amministratore vengono cancellate irrimediabilmente. Il codice di accoppiamento dell'app viene riportato all'impostazione di fabbrica 9999.

Passo	Azione	Descrizione	Visualizzazione
1°		Azionare il tasto con l'ausilio della molla di sblocco per almeno 4 secondi.	 Il lettore d'impronte lampeggia in blu.
2°	Nessuna azione necessaria	-	 Il LED di stato dell'ekey home CO micro plus lampeggia in verde.

✓ L'unità di rilevamento e la centralina di comando sono state riportate alle impostazioni di fabbrica. Ora è possibile rimettere in servizio il sistema.



Vedere "Avviare la modalità normale e utilizzare il lettore d'impronte digitali con la app", pagina 17.



Vedere "Avviare la modalità normale e utilizzare il lettore d'impronte digitali con il dito amministratore", pagina 26.

Attraverso l'ingresso digitale

Il ripristino delle impostazioni di fabbrica viene eseguito attraverso l'ingresso digitale. Il lettore d'impronte viene riportato alle impostazioni di fabbrica. Tutte le dita utente ed amministratore vengono cancellate irrimediabilmente. Il codice di accoppiamento dell'app viene riportato all'impostazione di fabbrica 9999.

Passo	Istruzione operativa
1°	Separare l' <i>ekey home CO micro plus</i> dall'alimentazione dalla rete.
2°	Premere il pulsante uscita e mantenerlo premuto oppure cortocircuitare i pin dell'ingresso digitale e mantenerli in cortocircuito.
3°	Collegare l' <i>ekey home CO micro plus</i> all'alimentazione dalla rete.
4°	Tenere premuto il pulsante uscita o mantenere i pin dell'ingresso digitale in cortocircuito per almeno 5 s.
5°	Rilasciare il pulsante uscita o rimuovere il cortocircuito. Premere il pulsante uscita o cortocircuitare i pin dell'ingresso digitale entro 5 s per almeno 500 ms.

✓ Le impostazioni di fabbrica del lettore d'impronte digitali e della centralina di comando sono state ripristinate. Ora è possibile rimettere in servizio il sistema.



Vedere "Avviare la modalità normale e utilizzare il lettore d'impronte digitali con la app", pagina 17.



Vedere "Avviare la modalità normale e utilizzare il lettore d'impronte digitali con il dito amministratore", pagina 26.

Aggiornare il software

Noi miglioriamo ininterrottamente i nostri prodotti, dotandoli di nuove funzioni. È possibile eseguire corrispondentemente un aggiornamento del software sul lettore d'impronte digitali e sulla centralina di comando. Per ulteriori informazioni rivolgersi al proprio rivenditore specializzato.



Segnalazioni di errore e loro eliminazione

Centralina di comando

Visualizzazione	Significato	Rimedio
	Nessun collegamento alla centralina di comando.	Controllare il cablaggio e l'alimentazione elettrica.

In caso tali suggerimenti non consentissero di risolvere il problema, rivolgersi al proprio rivenditore. In caso il sistema dovesse essere spedito alla ekey biometric systems GmbH, provvedere a un imballaggio a regola d'arte. Un imballaggio non corretto può mettere in discussione i diritti di garanzia.

Letture d'impronte

Visualizzazione	Significato	Rimedio	
	Il lettore d'impronte digitali è illuminato in rosso.	Il dito non è stato riconosciuto oppure non sono memorizzate dita.	Passare ancora una volta il dito sul sensore oppure memorizzare almeno un dito.
	Il lettore d'impronte lampeggia in arancione.	Nessun collegamento bus con la centralina di comando.	Controllare il cablaggio o mettere in servizio l'apparecchio.
	Il lettore d'impronte lampeggia in rosso/verde.	Il sensore del lettore d'impronte digitali è sporco o rotto.	Pulire il sensore.

In caso tali suggerimenti non consentissero di risolvere il problema, rivolgersi al proprio rivenditore. In caso il sistema dovesse essere spedito alla ekey biometric systems GmbH, provvedere a un imballaggio a regola d'arte. Un imballaggio non corretto può mettere in discussione i diritti di garanzia.

Manutenzione

Il sistema fundamentalmente non richiede manutenzione.

La superficie del sensore del lettore d'impronte digitali, a causa dell'utilizzo ricorrente (Strisciare dito), è praticamente autopulente. In caso comunque il lettore d'impronte digitali dovesse essere sporco, pulirlo delicatamente con un panno umido (non bagnato) antigraffio. Sono adatti bastoncini di ovatta, panni in microfibra e per occhiali. Non sono adatti tutti i materiali contenenti cotone, asciugamani e fazzoletti di carta, spugne da cucina, asciugapiatti inumiditi e carta assorbente da cucina. Utilizzare acqua pura senza aggiunte di detersivi.

Smaltimento



Conformemente alla direttiva 2012/19/UE del parlamento europeo e del consiglio del 4 luglio 2012 sui rifiuti di apparecchiature elettriche ed elettroniche, dopo il 13/08/2005 gli apparecchi elettrici ed elettronici usati devono essere avviati al riciclaggio. Non possono essere smaltiti con i rifiuti domestici. Poiché le prescrizioni relative allo smaltimento all'interno dell'UE possono subire variazioni da Paese a Paese, rivolgersi, all'occorrenza, al proprio rivenditore specializzato.

Austria

ekey biometric systems GmbH
Lunzerstraße 89, A-4030 Linz
Tel.: +43 732 890 500 0
office@ekey.net

Svizzera & Liechtenstein

ekey biometric systems Schweiz AG
Landstrasse 79, FL-9490 Vaduz
Tel.: +41 71 560 54 80
office@ekey.ch

Italia

ekey biometric systems Srl.
Via Copernico, 13/A, I-39100 Bolzano
Tel.: +39 0471 922 712
italia@ekey.net

Germania

ekey biometric systems Deutschland GmbH
Industriestraße 10, D-61118 Bad Vilbel
Tel.: +49 6187 906 96 0
office@ekey.net

Regione dell'Adriatico orientale

ekey biometric systems d.o.o.
Vodovodna cesta 99, SI-1000 Ljubljana
Tel.: +386 1 530 94 89
info@ekey.si



802675

ID251/564/0/460: Versione 2, 2017-03-09;
ID Media Center: 3014

www.ekey.net

Made in Austria